



Korea: S.M COIN CO.,LTD

Nonhyun Bldg 7F, 4-ga-336, Samsun-dong, Seongbuk-gu,  
Seoul, 136-044, Korea

Tel: (82)2-9298400

Fax: (82)2-9531826

<http://www.smcoin.co.kr>

E-mail: [smcoin@smcoin.com](mailto:smcoin@smcoin.com)

Global Production: S.M COIN (SHANGHAI) CO.,LTD

Marketing

Bldg. 16, 6999, Chuansha Rd., Pudong, Shanghai, China (201202)

Tel: (86)21-58598400

Fax: (86)21-58598407

<http://www.smcoin.com>

E-mail: [smcoin@smcoin.com](mailto:smcoin@smcoin.com)

91.04.0087



# Vista

Global vending machine company  
S.M VENDING MACHINE



Пожалуйста внимательно ознакомьтесь с инструкцией по эксплуатации данного торгового автомата для того, чтобы Вам не пришлось понапрасну тратить время, обращаясь в сервисный центр.

Помните, большинство проблем связано именно с неправильной эксплуатацией аппарата.

# Принципиальная схема

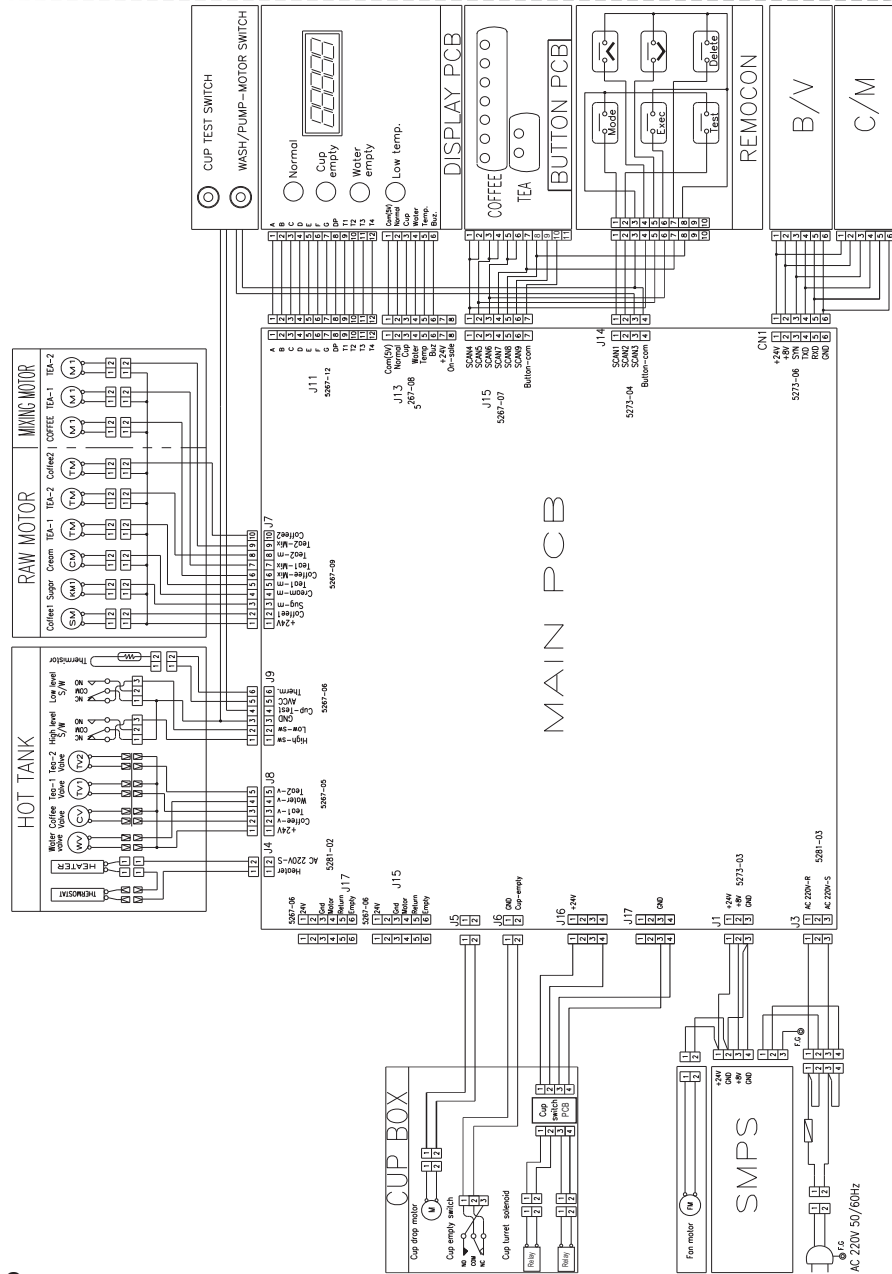

## Vista

Аппарат по продаже кофе и чая  
 Перед использованием, в целях безопасности,  
 рекомендуем внимательно изучить инструкцию  
 и следовать данным в ней рекомендациям.

### Подготовка к эксплуатации

Особенности торгового автомата.....	2
Меры предосторожности.....	3-4
Рекомендации по установке и подключению к сети электроснабжения .....	5-6
Внешний вид торгового автомата и названия запчастей .....	7-10

### Установка и работа аппарата

Заливка воды и загрузка ингредиентов.....	9-10
Установка стаканчиков.....	12-13
Указание цены и наименования напитка.....	13
Тестовая продажа.....	14
Промывка.....	15
Проверка общей выручки от продажи напитков.....	15
Проверка суммы проданного по той или иной цене.....	15
Проверка выручки от продажи того или иного напитка.....	16
Проверка общего количества проданных напитков.....	16-17
Проверка количества проданных по той или иной цене напитков.....	17
Проверка проданного количества того или иного напитка.....	17-18
Общее количество проданных напитков.....	18
Установка цены.....	18
Установка режима выдачи стаканчиков.....	19
Отсутствие горячей воды, установка температуры.....	19-20
Установка максимальной температуры воды в нагревательном баке .....	20
Установка рецептуры напитков.....	21-22
Установка рецептуры приготовления чая.....	22-23
Установка вручную количества воды в получаемых напитках.....	23
Установка режима бесплатной продажи.....	24
Установка зимнего режима.....	24
Установка времени циркуляции горячей воды.....	24-25
Проверка на наличие неисправностей.....	25
Сброс заводских установок, хранящихся в памяти аппарата, и изменение их на «0».....	26
Тестирование работы отдельных частей аппарата.....	27

### Прочее

Чистка аппарата.....	28-29
Возможные причины неисправностей.....	30
Спецификация.....	31
Принципиальная схема.....	32

Инструкции по использованию монетоприемника и купюроприемника смотрите в приложении.

Данный аппарат рассчитан на работу только при напряжении 220 В.

- Если вы намереваетесь использовать розетки с напряжением 110 Вольт, то вам необходимо дополнительно приобрести специальный переходник и через него подключать аппарат к сети электроснабжения. Отправьте запрос в представительство S.M COIN или в сервис-центр.

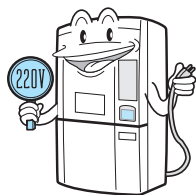

- Используйте розетки с напряжением 220 Вольт. (Сила тока не менее 10А)

- Никогда не используйте заводские розетки с напряжением 380 Вольт.

## Особенности торгового автомата

- Предлагаемый аппарат может осуществлять продажу кофе, чая, а также других напитков высшего качества. Аппарат предназначен для профессионального использования.
- Возможность настройки аппарата на работу с различными видами монет и купюр.
- Аппарат может быть перенастроен с учетом особенностей той или иной страны.

### Приложения к товару

Для приобретения дополнительных устройств, обратитесь в представительство S.M COIN или в сервис-центр.

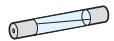





Форма			
	Инструкция	Цена, стикеры для названий напитков	Предохранитель
Использование	Справочник по использованию аппарата	Стикеры с названиями напитков и ценой	Необходим предохранитель с параметрами АС. 250V 10 А

## Спецификация

Наименование модели		Vista	
Наименование товара		Совмещенный торговый автомат для продажи кофе, чая и других напитков.	Возможность установки различных цен на напитки
Принцип работы		Смешивание всех ингредиентов в миксере	
Вместимость емкости для ингредиентов	Кофе (высшего сорта, обычный)	0.6 кг.	
	Шоколад или капучино	0.6 кг.	
	Сахарный песок	2 кг.	
	Сливки (Высшего сорта, обычные)	1.5 кг.	
	Чай 2 видов	Контейнер А 1.5 кг. Контейнер В 1.5 кг.	
Монетоприемник	Форма	Форма выбора монет	
	Распознаваемые монеты	Распознает монеты более, чем 30 стран, включая Россию, Китай, Корею, США, страны Европы и др.	
	Способ установки	Настройки, установка памяти	
Купюроприемник	Форма	Купюры проходят в специальное место для хранения купюр.	
Обеспечение водой	30 л.	Устройство подачи воды (по желанию)	
Вместимость держателя стаканчиков		230 стаканчиков по 6,5 унций	
Параметры источника питания		220V± 10 % 50-60Hz	
Потребление энергии в режиме работы		1000 Ватт	
Потребление энергии в режиме ожидания		93 Ватт	
Размеры		1600мм. (Высота)×492мм (Ширина)×658мм (Глубина)	
Вес		88 кг.	



## Возможные причины неисправностей

Прежде, чем обращаться в службу сервиса, попытайтесь определить причину неисправностей сами.

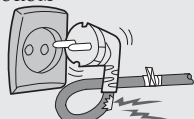

<p><b>Полностью ничего не работает</b></p> <p>Подключен ли аппарат к розетке? ☞ Убедитесь, что используемое напряжение равно 220V. Не перегорел ли плавкий предохранитель? ☞ Обратившись в сервис-центр, приобретите новый предохранитель и замените его.</p> 	<p><b>Произошло затвердение ингредиентов.</b></p> <p>Вы пользуетесь аппаратом слишком долго? ☞ Отключив аппарат от сети электропитания, произведите чистку аппарата, предварительно убрав из него ингредиенты. В вентилятор попали посторонние частицы и он плохо работает? ☞ Если вентилятор плохо работает, влага не сможет выходить наружу. Необходимо произвести тщательную чистку вентилятора.</p> 
<p><b>Аппарат перестал выдавать кофе.</b></p> <p>Убедитесь, не используете ли вы неподходящие по размеру, влажные или поврежденные стаканчики? ☞ Выньте стаканчики, не подходящие по размеру, влажные стаканчики или поврежденные и замените их на новые. Убедитесь, что стаканчики стоят ровно. ☞ Просуньте руку в отверстие держателя стаканчиков, и поправьте стаканчики.</p> 	<p><b>Слышатся странные шумы</b></p> <p>Проверьте, не стоит ли аппарат на наклонной или неровной поверхности? ☞ Установите аппарат на ровной горизонтальной поверхности. Не являются ли причиной шумов инородные частицы, попавшие в вентилятор? ☞ Проведите чистку вентилятора. Не слышен ли звук кипящей воды? ☞ Чтобы поддерживать температуру горячей воды, работает нагреватель.</p> 
<p><b>Плохо подаются напитки</b></p> <p>Возможно, используются неподходящие твердые ингредиенты? ☞ Заложите в емкости для ингредиентов подходящие для использования ингредиенты. Не произошло ли затвердение ингредиентов? ☞ После извлечения емкости для ингредиентов, произведите ее чистку. На месте ли емкость с ингредиентами? Проверьте, не закрыты ли отверстия для подачи ингредиентов в миксеры? ☞ Извлеките емкости для ингредиентов и произведите их чистку. Не закончились ли ингредиенты в емкостях? ☞ Наполните емкости соответствующими ингредиентами.</p> 	<p><b>Чувствуется сильный запах</b></p> <p>В течение длительного времени не сливали использованную воду из поддона? ☞ Вылейте воду из поддона и промойте его. --Проводите ли вы периодическую чистку внутренних частей аппарата? -Возможно, вы не использовали аппарат в течение длительного времени? ☞ Отключив аппарат от сети электропитания, выньте все ингредиенты и произведите чистку аппарата.</p> 

## Меры безопасности

Источник питания

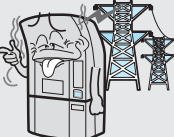

<p><b>ОСТОРОЖНО!</b></p> <p>Не используйте неплотно прикрепленные или поврежденные розетки. • Есть опасность возгорания или получения удара током</p> 	<p>Не вынимайте штепсель из розетки, держась за шнур. • Есть опасность возгорания или получения удара током.</p> 	<p>Не прикасайтесь к розетке влажными руками. • Во время чистки аппарата обязательно отключайте его из розетки. • Есть опасность возгорания или получения удара током.</p> 
---	--	--

Процесс установки

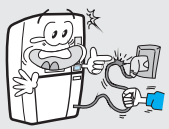

<p><b>Внимание</b></p> <p>Не устанавливайте аппарат на проезжей части.</p> 	<p>Не устанавливайте аппарат рядом с трансформаторными будками и металлическими столбами.</p> 	<p>Не устанавливайте аппарат в местах скопления грязи, пыли, токсичных веществ, под прямыми лучами солнца, рядом с легковоспламеняющимися предметами, а так же в местах с повышенной влажностью.</p> 
--	---	--

Прочее



<p><b>Прочее</b></p> <p>При появлении странных звуков выньте кабель из розетки и обратитесь в сервис-центр.</p> 	<p>Не размещайте рядом с аппаратом горючие и легковоспламеняющиеся вещества. • Это может стать причиной изменения цвета и формы аппарата. • Кроме того, существует опасность взрыва или возгорания.</p> 	<p>При необходимости ремонта, обращайтесь в ближайший сервис-центр или представительство компании в вашей стране. • Ремонт или разборка аппарата должны осуществляться только специалистами.</p> 
---	---	--



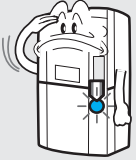

<p>Убедитесь, что на розетку и штепсель ничего не давит.</p> <ul style="list-style-type: none"> <li>• Есть опасность получения удара током или возгорания.</li> </ul> 	<p>Если вы не используете аппарат, обязательно отключайте его от сети электроснабжения.</p> <ul style="list-style-type: none"> <li>• Есть опасность возгорания, короткого замыкания или получения удара током.</li> </ul> 	<p>Используйте только розетки АС 220V.</p> <ul style="list-style-type: none"> <li>• В противном случае есть вероятность возгорания.</li> </ul> <p>(Никогда не используйте специальные заводские розетки с напряжением в 330 Вольт). Используйте только розетки с напряжением в 220 Вольт.</p> 
---	---	---

#### Чистка аппарата

<p>Избегайте установки на низкие и мягкие поверхности. Установка аппарата на неровную или поврежденную поверхность может привести к его падению.</p> 	<p><b>Предупреждение</b></p> <p>Для чистки аппарата не используйте бензин. При чистке аппарата каждую запчасть следует прочищать по отдельности. Не следует направлять прямую струю воды в торговый автомат.</p> <ul style="list-style-type: none"> <li>• Это может привести к возгоранию и получению удара током, а также сократить срок эксплуатации.</li> </ul> 	<p>Если на розетке или прилегающих к ней частях появилась пыль или приклеились посторонние частицы, необходимо тщательно все прочистить.</p> <ul style="list-style-type: none"> <li>• Есть опасность возгорания.</li> </ul> 
---	---	--

#### Во время эксплуатации

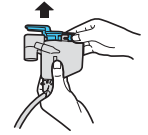
<p>Устанавливая аппарат в общественном месте, прикрепите вашу контактную информацию на передней двери аппарата.</p>  	<p>Владелец аппарата должен постоянно следить за гигиеной и чистотой аппарата, а также проверять его на наличие поломок и неисправностей</p> 
---	--

 <h3>Отсоединение миксеров</h3>	
<p>1. Чтобы снять миксер (например, для кофе (кофейная группа)), придерживайте его нижнюю часть одной рукой, другой рукой потяните на себя металлическую пластинку, опустите нижнюю часть миксера немного вниз, как показано на рисунке. Далее отсоедините нижнюю часть полностью.</p>  	<p>2. Отсоедините два шланга, прикрепленные снизу, и один шланг сбоку, как показано на рисунке.</p>  
<p>3. Чтобы вынуть шланги, отсоедините их от мест крепления.</p> 	

#### Смена плавкого предохранителя.

Плавкий предохранитель это устройство, отключающее аппарат от источника питания в случае повышенной подачи тока. В случае перегорания предохранителя, обратитесь в соответствующий магазин по продаже электротехники и оборудования и приобретите новый предохранитель (250 V 10 A). Замените плавкий предохранитель.

#### Процедура замены предохранителя

1. Перед заменой предохранителя обязательно отключите аппарат от электропитания.
2. Открутите держатель предохранителя (повернув его против часовой стрелки).

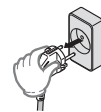

3. Вытащите старый предохранитель, установите новый.

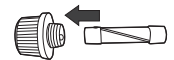

4. Закройте (вкрутите по часовой стрелке) держатель предохранителя. Включите аппарат в розетку

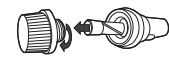

## Чистка аппарата

- Так как ингредиенты могут просыпаться в ходе заправки, затвердевать, смешиваться с остатками воды, необходимо регулярно проводить чистку аппарата с целью предотвращения размножения опасных бактерий.
- Перед чисткой убедитесь, что аппарат отключен от сети электропитания.

### Чистка бункеров для ингредиентов

Вытащите бункеры для ингредиентов из торгового автомата. Залейте в них необходимое количество воды. После того, как находящиеся в них затвердевшие частички размокнут, аккуратно очистите бункеры мягкой губкой. Тщательно просушите бункеры и установите их на место. Проводите чистку не реже одного раза в месяц.

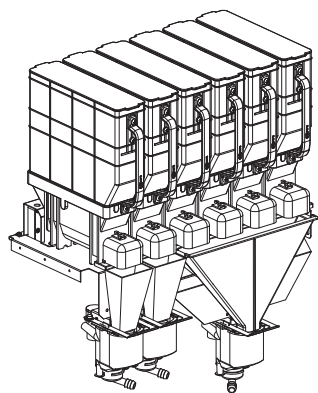

### Поддон с водой

Поддон (ведро) с водой. Слив грязную воду, тщательно ополосните поддон чистой водой. Просушите и поставьте на место. Производите чистку ежедневно.

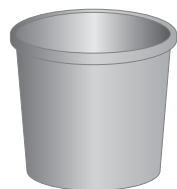

## Рекомендации по установке и подключению к сети электроснабжения

### 1. Выбор места

Аппарат следует устанавливать на твердую горизонтальную поверхность в месте, лишенном влажности, так, чтобы между аппаратом и стенами оставался промежуток минимум 20 сантиметров

- Установка аппарата на наклонную или неровную поверхность может послужить причиной поломок, шумов и привести к тому, что аппарат не будет принимать монеты.
- Отсутствию пространства между задней стеной и аппаратом может стать причиной недостаточной вентиляции аппарата и, как следствие, чай и кофе могут затвердеть.

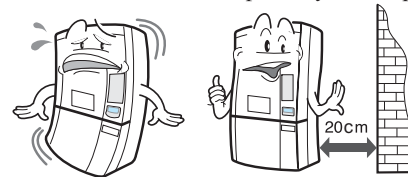

### Предупреждение

Установка аппарата на наклонную или неровную поверхность может привести к его падению.

### 2. Фиксирование верха и низа

Во время установки, чтобы ровно поставить аппарат, хорошо отрегулируйте высоту, на которой он стоит.

- В процессе установки поднимите аппарат со всех сторон, как показано на картинке. Допустим наклон в пределах только одного градуса.

### Способ ровной установки

- Чтобы зафиксировать аппарат, необходимо правильно подобрать резиновые кольца-подставки, чтобы они были одинаковой высоты для лучшей фиксации аппарата.

### Как запирать и отпирать торговый автомат.

1. Чтобы открыть дверь, необходимо повернуть ключ по часовой стрелке и немного нажать вправо.
2. Чтобы запереть дверь, необходимо закрыть ее и повернуть ключ против часовой стрелки.



Обязательно удостоверьтесь, что хорошо заперли дверь.

3. Заправьте водой бак для воды, а емкость для ингредиентов наполните необходимыми ингредиентами

- Можно использовать стандартный бак емкостью 18-20 литров.
- После заполнения бака водой обязательно вставьте водяной насос и поплавок.
- В начале установки обязательно вытащите шланг, вставленный в насос и налейте туда один стакан воды.
- Объем воды 19 литров.



4. После того, как вставите штепсель в розетку с напряжением 220 Вольт, необходимо перевести переключатель, находящийся внутри аппарата, в положение Включено (ON).

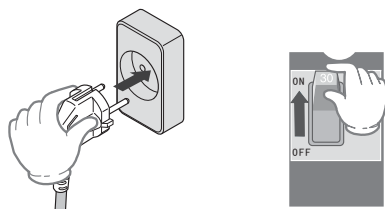

## ВНИМАНИЕ

Не присоединяйте сразу несколько приборов к одному источнику питания, также не используйте удлинители для подключения аппарата к сети.

Это может привести к возгоранию.

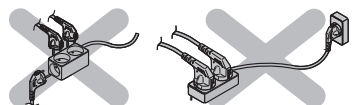

	Чай 1	Шоколад
Чай	2.3	2.3
Вода	6.5	6.5
Смешивание	6.5	6.5

Чай 1, Шоколад одинаково

## 21. Тестирование работы отдельных частей аппарата

На пульте управления нажмите кнопку MODE.

Как показано на рисунке, на дисплее отобразится 01.

01

Нажимайте на кнопку увеличения на пульте управления до тех пор, пока на дисплее не отобразится 60, как показано на рисунке.

60

На пульте управления нажмите кнопку Eхес.

На дисплее отобразится E-01.

E-01

Нажимайте на кнопку увеличения или уменьшения на пульте управления до тех пор, пока на дисплее не отобразится код детали, которую вы собираетесь тестировать.

Например, как показано на рисунке, мы выбираем проведение теста для кода 11 (Водяной клапан кофейной группы)

11

На пульте управления нажмите кнопку Eхес.

Соответствующая часть аппарата начнет работать.

11

На пульте управления нажмите кнопку Eхес.

Соответствующая часть аппарата закончит работу.

11

На пульте управления два раза нажмите кнопку MODE.

На дисплее отобразится SALE, как показано на рисунке, и аппарат вернется в рабочее состояние.

SALE

### Коды тестируемых частей аппарата

01-помпа (клапан регулировки уровня воды)	11-водяной клапан кофейной группы
02-нагреватель бака с горячей водой	12-водяной клапан чая 1
03-двигатель, выдающий стаканчики	13-Обычная лампа
04-соленоид (смена рядов стаканчиков)	14-Лампа-индикатор нагревания
05-мотор с редуктором (подача кофе)	15-Лампа-индикатор отсутствия воды
06-мотор с редуктором (подача сахара)	16-Лампа-индикатор отсутствия стаканчиков
07-мотор с редуктором (подача сливок)	19-мотор с редуктором (подача шоколада)
08-мотор с редуктором (подача чая 1)	20-мотор с редуктором (подача чая 2 (бульона, капучино))
09-миксер смешивания кофе (кофейная группа)	21-миксер смешивания чая 2 (бульона, капучино)
10-миксер смешивания чая 1	22-водяной клапан чая 2 (бульона, капучино)

## 20. Сброс заводских установок, хранящихся в памяти аппарата, и изменение их на «0» («обнуление» данных)

На пульте управления нажмите кнопку MODE.

Как показано на рисунке, на дисплее отобразится 01.

01

Нажимайте на кнопку увеличения на пульте управления до тех пор, пока на дисплее не отобразится 10, как показано на рисунке.

10

На пульте управления нажмите кнопку Exit.

На пульте управления нажимаем кнопки увеличения или уменьшения, выбирая «у» или «п», где «у» удалять, «п» не удалять.

COPY  
COPY

Например, как показано на рисунке, мы выбираем режим удаления данных.

В течение 3 секунд удерживаем нажатой кнопку Exit, и данные будут удалены из памяти.

COPY

На пульте управления два раза нажмите кнопку MODE.

На дисплее отобразится SALE, как показано на рисунке, и аппарат вернется в рабочее состояние.

SALE

Во время удаления памяти могут быть стёрты (по вашему желанию) следующие введенные ранее данные и заводские установки:

1. Общая сумма проданного / объем продаж (порядковые номера инструкции 01-06): Все данные обнуляются. Невозможно обнуление данных пункта 7 инструкции
2. Цена на товары: на все напитки цена становится "0" (индикатор показывает код «1», что означает, что цена не установлена)
3. Бесплатная выдача напитков: "n" (не выдавать напитки бесплатно)
4. Настройка стаканчиков: "y" (выдавать стаканчики)
5. Температура горячей воды, при которой продажа уже не осуществляется :75 C
6. Температура воды, при которой происходит отключение нагревателя воды: 95 C
7. Сброс установок рецептуры напитков

Сравнительная таблица	Капучино	Мокачино	Американский кофе	Колумбийский кофе	Кофе со сливками	Кофе с молоком	Черный кофе
Какао	2.0	2.0	2.0	2.0	2.0	2.0	2.0
Кофе	2.0	2.0	2.0	2.0	2.0	2.0	2.0
Сливки	4.0	4.0	4.0	4.0	4.0	0	0
Сахар	1.8	1.8	1.8	1.8	0	1.8	0
Вода	5.7	5.7	5.7	5.7	5.7	5.7	5.7
Смешивание	5.7	5.7	5.7	5.7	5.7	5.7	5.7

## Внешний вид торгового автомата и названия запчастей

### Внешний вид

#### 1. Комплектация купюроприемником и монетоприемником

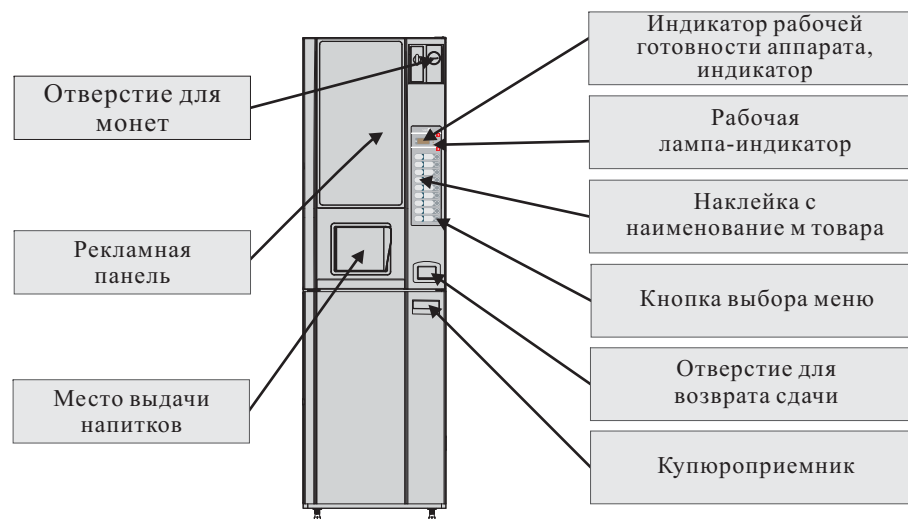

#### 2. Установлен только монетоприемник

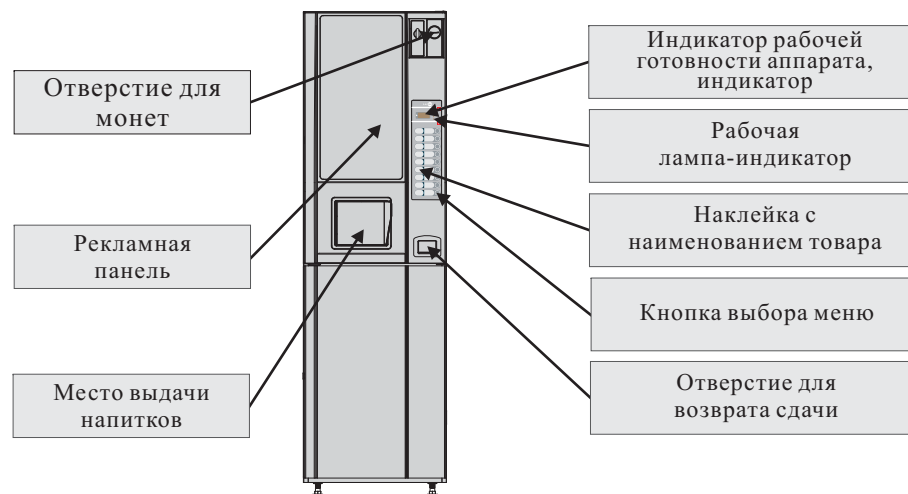



### 3. Установлен только купюроприемник

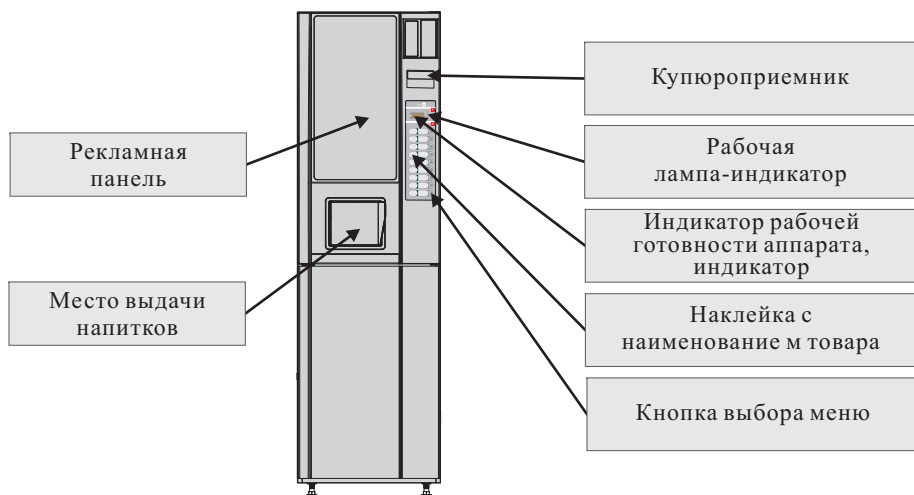

### Задняя часть

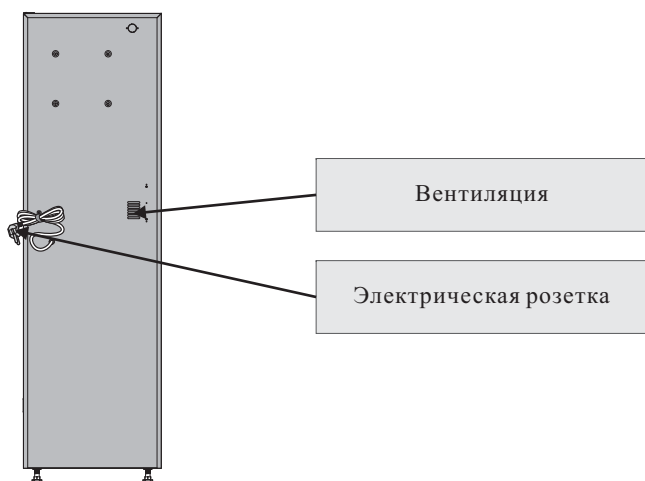

На пульте управления нажмите кнопку MODE.  
На дисплее высветится 01, как показано на рисунке.

01

Нажмите и удерживайте кнопку увеличения или уменьшения до тех пор, пока на дисплее не отобразится номер 16.

16

На пульте управления нажмите кнопку Eхес, на дисплее высветится «dt40». «dt 40» означает, что каждые 10 минут в течение 40 секунд будет осуществляться циркуляция горячей воды.

dt40

Используя кнопки увеличения или уменьшения, установите необходимое вам время циркуляции горячей воды.

dt40

Нажатием кнопки Eхес на пульте управления, подтвердите установку времени циркуляции горячей воды.

На пульте управления 2 раза нажмите кнопку MODE.  
На дисплее отобразится SALE, как показано на рисунке, и аппарат вернется в рабочее состояние.

SALE

Мы рекомендуем использовать время, установленное производителем и равное 40 секундам.

### 19. Проверка на наличие неисправностей

В случае наличия неисправностей или отсутствия необходимых компонентов, на дисплее высвечивается код ошибки.

На пульте управления нажмите кнопку MODE.  
На дисплее отобразится 01, как показано на рисунке.

01

Нажимайте на кнопку увеличения на пульте управления до тех пор, пока на дисплее не отобразится 40, как показано на рисунке.

40

На пульте управления нажмите кнопку Eхес.  
В случае обнаружения неполадок в работе аппарата, на дисплее автоматически отобразится код ошибки.  
Например, как показано на рисунке, в данном случае нами не установлена цена на все напитки, поэтому высвечивается соответствующий код ошибки EPr 1.  
Если никаких неполадок в работе аппарата нет, на дисплее отобразятся прочерки, как показано на рисунке.

EPr 1

----

На пульте управления два раза нажмите кнопку MODE.  
На дисплее отобразится SALE, как показано на рисунке, и аппарат вернется в рабочее состояние.

SALE

#### Коды ошибок

Содержание неполадок	Отображается на дисплее
Нет воды	Eh20
Нет стаканчиков	EcUp
Не установлена цена на все напитки	EPr 1
Неисправен купюроприемник	E-bY
Неисправен монетоприемник	E-pa
Неисправен переходник	E-4F

## 16. Установка режима бесплатной продажи

Внимание: В случае отсутствия необходимых для выбранного напитка ингредиентов, его приготовление осуществляться не будет.

На пульте управления нажмите кнопку MODE.

На дисплее отобразится 01, как показано на рисунке.

0001

Нажимайте на кнопку увеличения на пульте управления до тех пор, пока на дисплее не отобразится 14, как показано на рисунке.

0014

На пульте управления нажмите кнопку Exес.

Как показано на рисунке, на дисплее отобразится требуемая настройка.

FFER

Используя кнопку увеличения/уменьшения на пульте управления, выберите «у» или «п».

где «у» - бесплатная выдача напитков,  
«п» - платная выдача напитков



Например, как показано на рисунке, мы установили бесплатную выдачу напитков. На пульте управления нажмите кнопку Exес. Как показано на рисунке, изменится изображение на дисплее, и будет установлен режим бесплатной выдачи напитков.

FFEY

На пульте управления два раза нажмите кнопку MODE.

На дисплее отобразится SALE, как показано на рисунке, и аппарат вернется в рабочее состояние.

SALE

## 17. Установка зимнего режима

На пульте управления нажмите кнопку MODE.

На дисплее высветится 01, как показано на рисунке.

0001

Удерживайте кнопку увеличения или уменьшения на пульте управления до тех пор, пока на дисплее не отобразится номер 15.

0015

На пульте управления нажмите кнопку Exес, на дисплее высветится «dFry».

dFry

Используя кнопки увеличения или уменьшения выберите, хотите ли вы установить зимний режим: Y-установить режим, – не устанавливать режим.



Нажатием кнопки Exес на пульте управления подтвердите установку режима.

dFry

На пульте управления 2 раза нажмите кнопку MODE.

На дисплее отобразится SALE, как показано на рисунке, и аппарат вернется в рабочее состояние.

SALE

В условиях эксплуатации автомата при температуре ниже 0°C, необходимо подтвердить установку зимнего режима, выбрав Y.

## 18. Установка времени циркуляции горячей воды

Если в режиме номер 15 вы выбрали Y, вы можете установить время циркуляции горячей воды.

## Внутренние части

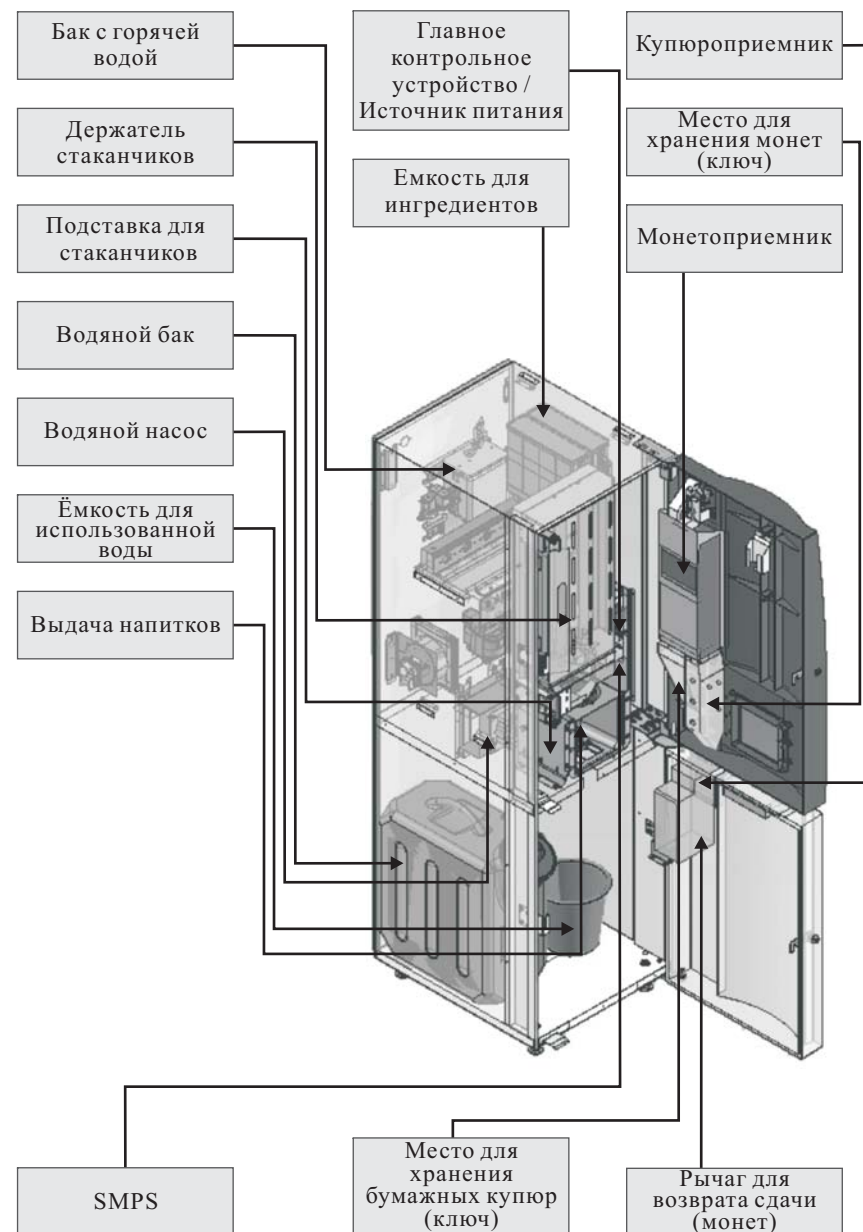

## Место расположения монетоприемника и купюроприемника

### 1. Наличие монетоприемника и купюроприемника

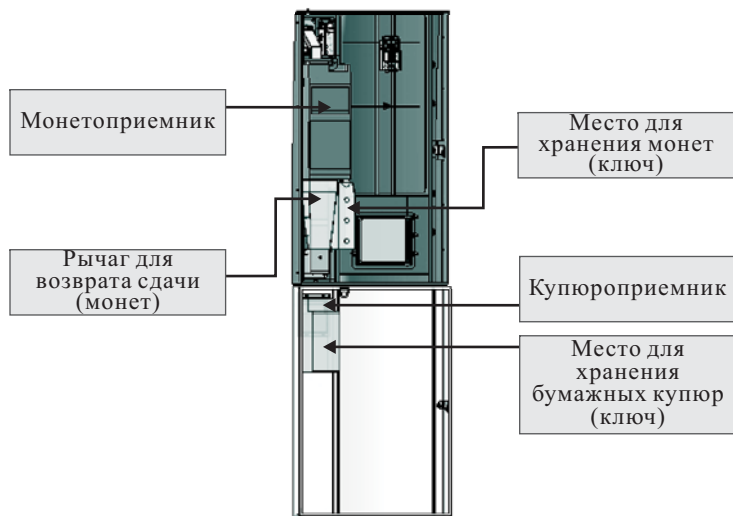

### 2. Есть Только монетоприемник



### 3. Есть только купюроприемник

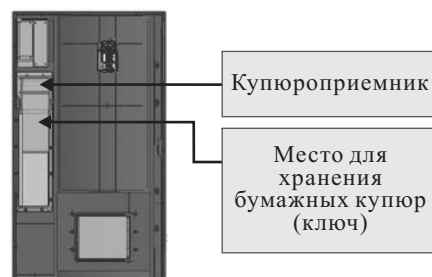

## Заливка воды и закладка ингредиентов

### Способ заливки воды

Наполните водой бак для чистой воды, находящийся в нижней части аппарата и присоедините насос к баку с водой, как показано на рисунке.

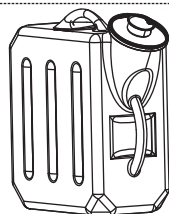

Для подтверждения выбранной вами продолжительности насыпания чая на пульте управления нажмите кнопку Ehes. Измененное время запоминается, и на дисплее появится следующая величина 6.5 секунд это установленная ранее продолжительность наливания воды.

H-65

На пульте управления нажимайте на кнопки увеличения или уменьшения до тех пор, пока на дисплее не отобразится нужная вам продолжительность наливания воды.

Например, как показано на рисунке, мы устанавливаем время, равное 6.0 секунд.

H-60

Для подтверждения выбранной вами продолжительности наливания воды на пульте управления нажмите кнопку Ehes. Измененное время запоминается, и на дисплее появится следующая величина 6.5 секунд время работы миксера (установка продолжительности перемешивания напитка).

0-65

На пульте управления нажимайте на кнопки увеличения или уменьшения до тех пор, пока на дисплее не отобразится нужная вам продолжительность работы миксера.

Например, как показано на рисунке, мы устанавливаем время, равное 6.4 секунды.

0-64

Примечание: время работы миксера должно быть не меньше времени наливания воды.

Для подтверждения выбранной вами продолжительности работы миксера на пульте управления нажмите кнопку Ehes. На дисплее высветится Pb, как показано на рисунке.

00Pb

На пульте управления два раза нажмите кнопку MODE. На дисплее отобразится SALE, как показано на рисунке, и аппарат вернется в рабочее состояние.

SALE

Примечание: настройка рецептуры Чая 2 (т.е другого сорта чая, или бульона, или капучино) производится подобно вышеуказанному способу.

### Установка вручную количества воды в получаемых напитках

Если в стаканчике с готовым напитком недостаточно количества воды (или её переизбыток), вы можете провести регулировку количества воды.

Для этой цели используйте специальный рычаг, расположенный внутри торгового автомата, слева от бака с горячей водой.

Если повернуть указанный рычаг вправо, уровень воды уменьшится, а если повернуть его влево уровень воды увеличится.

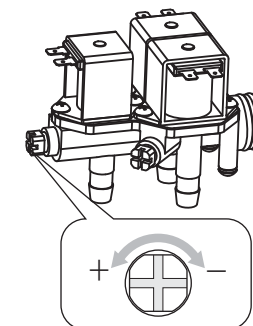

На пульте управления нажимайте на кнопки увеличения или уменьшения до тех пор, пока на дисплее не отобразится нужное вам время насыпания сахара.  
Например, как показано на рисунке, мы устанавливаем время насыпания сахара, равное 2,0 секунды.

S+20

Для подтверждения выбранного вами времени насыпания сахара на пульте управления нажмите кнопку Hес.  
Измененное время насыпания ингредиента запоминается, и на дисплее высветится следующая величина 6.5 секунд это установленная ранее продолжительность наливания воды (H).

H=65

На пульте управления нажимайте на кнопки увеличения или уменьшения до тех пор, пока на дисплее не отобразится нужная вам продолжительность наливания воды.  
Например, как показано на рисунке, мы устанавливаем время, равное 6.0 секунд.

H=60

Для подтверждения выбранного вами времени наливания воды на пульте управления нажмите кнопку Hес.  
Измененное время запоминается, и на дисплее появится следующая величина 6.5 секунд установленное ранее время работы миксера продолжительность процедуры перемешивания.

U=65

На пульте управления нажимайте на кнопки увеличения или уменьшения до тех пор, пока на дисплее не отобразится нужная вам продолжительность работы миксера. Например, как показано на рисунке, мы устанавливаем время, равное 8.5 секундам.

U=85

Для подтверждения выбранной вами продолжительности работы миксера на пульте управления нажмите кнопку Hес.  
На дисплее высветится Pb, как показано на рисунке.

PbPb

На пульте управления два раза нажмите кнопку MODE.  
На дисплее отобразится SALE, как показано на рисунке, и аппарат вернется в рабочее состояние.

SALE

## 15. Установка рецептуры приготовления чая (бульона, капучино)

На пульте управления нажмите кнопку MODE.  
На дисплее отобразится 01, как показано на рисунке.

0001

Нажимайте на кнопку увеличения на пульте управления до тех пор, пока на дисплее не отобразится 13, как показано на рисунке.

0013

На пульте управления нажмите кнопку Hес.  
Как показано на рисунке, на дисплее высветится Pb.

PbPb

На внешней панели автомата нажмите кнопку с напитком, рецептуру приготовления которого хотите настроить.  
Как показано на рисунке, ранее была установлена продолжительность насыпания чая (t) 4.8 секунды.

t=48

На пульте управления нажимайте на кнопки увеличения или уменьшения до тех пор, пока на дисплее не отобразится нужное вам время насыпания чая. Например, как показано на рисунке, мы устанавливаем время насыпания чая, равное 5.2 секунды.  
Менять продолжительность насыпания ингредиентов можно пошагово (интервал - 0.1 секунды) и установить его в пределах 0.0 ~ 9.9 секунд.

t=52

## Способ закладки ингредиентов

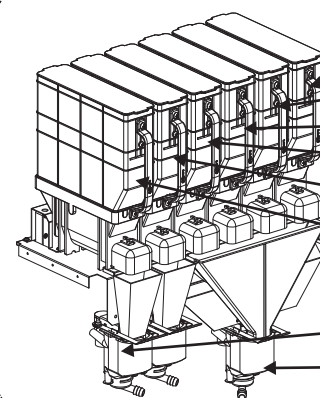

- Емкость для сахарного песка
- Емкость для кофе
- Какао или кофе высшего сорта
- Емкость для сливок
- Емкость для чая 1 вида
- Емкость для чая 2 вида
- Миксер смешивания чая
- Миксер кофейной группы

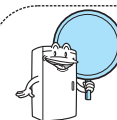

Установка воронок для смешивания ингредиентов

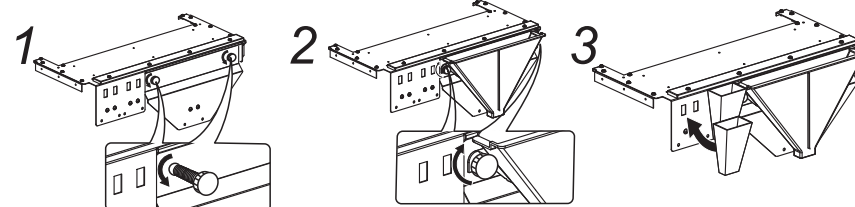

1. Выкрутите 2 винта, как показано на рисунке 1.
2. Установите воронку для смешивания кофе и вкрутите винты.
3. Закрепите воронки для смешивания чая, как показано на рисунке 3.

### Закладка ингредиентов

1. Приподнимите емкость для ингредиентов вверх, затем вынимайте, потянув на себя.

2. Потяните за крышку емкости и снимите ее.

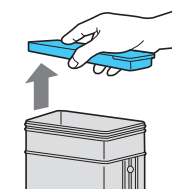
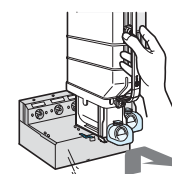

3. После закладки ингредиентов в емкость, закройте крышку.

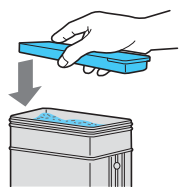

4. Чтобы правильно закрепить крючок мотора, его нужно соединить с крючком емкости для ингредиентов.

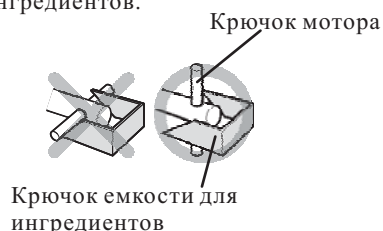

5. Вставьте емкости для ингредиентов на свои места.

- Проследите за тем, чтобы стикеры с названиями ингредиентов, наклеенные в нижней части мотора, и стикеры, приклеенные к емкостям для ингредиентов, совпадали.

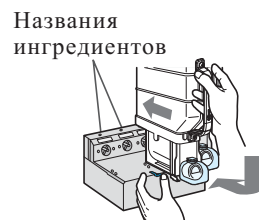

## Установка стаканчиков

1. Откройте устройство выдачи стаканчиков и раздвиньте держатели до упора, как показано на рисунке.

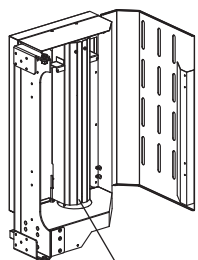

Труба для стаканчиков

2. Ровно установите стандартные стаканчики.

Внимание! Установка поврежденных стаканчиков может стать причиной неполадок.

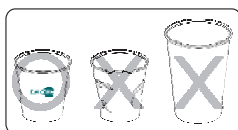

3. Проведите тестирование стаканчиков (правильно ли они выходят).

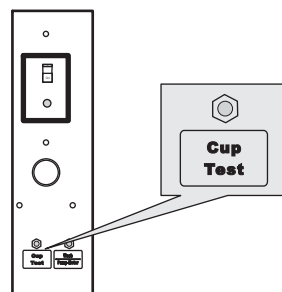

## 14. Установка рецептуры напитков

Установка ингредиентов, воды и времени смешивания на примере мокачино.

На пульте управления нажмите кнопку MODE.

00:01

На дисплее отобразится 01, как показано на рисунке.

Нажимайте на кнопку увеличения на пульте управления до тех пор, пока на дисплее не отобразится 13, как показано на рисунке.

00:13

На пульте управления нажмите кнопку Ehes.

00:Pb

Как показано на рисунке, на дисплее высветится Pb

На внешней панели автомата нажмите кнопку с напитком, рецептуру приготовления которого хотите настроить.

Как показано на рисунке, сейчас установлена продолжительность насыпания кофе - 2.3 секунды (С-кофе).

00:23

На пульте управления нажимайте на кнопки увеличения или уменьшения до тех пор, пока на дисплее не отобразится нужное вам время насыпания кофе.

Например, как показано на рисунке, мы устанавливаем время насыпания кофе, равное 2.2 секунды.

Менять продолжительность насыпания ингредиентов можно пошагово (интервал - 0.1 секунды) и установить его в пределах 0.0 ~ 9.9 секунд.

00:22

Для подтверждения выбранной вами продолжительности насыпания кофе на пульте управления нажмите кнопку Ehes. Измененное время насыпания ингредиента запоминается, и на дисплее высветится следующий шаг - время закладки шоколада (n), равное 2,5 секунды.

00:25

На пульте управления нажимайте на кнопки увеличения или уменьшения до тех пор, пока на дисплее не отобразится нужное вам время насыпания шоколада.

Например, как показано на рисунке, мы устанавливаем время насыпания, равное 6.4 секунды.

00:64

Для подтверждения выбранной вами продолжительности насыпания шоколада на пульте управления нажмите кнопку Ehes. Измененное время насыпания ингредиента запоминается, и на дисплее высветится установленная ранее продолжительность следующего шага - насыпания сливок (f), равная 3,9 секунды.

00:39

На пульте управления нажимайте на кнопки увеличения или уменьшения до тех пор, пока на дисплее не отобразится нужное вам время насыпания сливок.

Например, как показано на рисунке, мы устанавливаем время насыпания сливок, равное 1,3 секундам.

Менять продолжительность насыпания ингредиентов можно пошагово (интервал - 0.1 секунды) и установить его в пределах 0.0 ~ 9.9 секунд.

00:13

Для подтверждения выбранной вами продолжительности насыпания сливок на пульте управления нажмите кнопку Ehes. Измененное время насыпания ингредиента запоминается, и на дисплее высветится установленная ранее продолжительность следующего шага - насыпания сахара (S), равная 4,1 секунды, как показано на рисунке.

00:41

Далее на пульте управления нажмите кнопку Eхес.  
Как показано на картинке, на дисплее произойдут изменения, показывающие, что температура воды, при которой будет осуществляться продажа напитка равна 75 С.

EE75

На пульте управления нажимайте на кнопки увеличения или уменьшения до тех пор, пока на дисплее не отобразится нужная Вам температура воды. Например, как показано на рисунке, мы установили температуру воды, равную 80 С.  
Установить температуру можно в пределах 70~95 С

EE80

Для подтверждения выбранной температуры на пульте управления нажмите кнопку Eхес.  
На дисплее отобразится установленная вами температура, как это показано на рисунке.

EE80

На пульте управления два раза нажмите кнопку MODE.  
На дисплее отобразится SALE, как показано на рисунке, и аппарат вернется в рабочее состояние.

SALE

### 13. Установка максимальной температуры воды в нагревательном баке

Когда исходная температура горячей воды достигнет установленной температуры, нагреватель выключится.

На пульте управления нажмите кнопку MODE.  
На дисплее отобразится 01, как показано на рисунке.

0001

Нажимайте на кнопку увеличения на пульте управления до тех пор, пока на дисплее не отобразится 12, как показано на рисунке.

0012

На пульте управления нажмите кнопку Eхес.  
Как показано на рисунке, на дисплее высветится предварительно установленная температура - 95 С.

EE95

На пульте управления нажимайте на кнопки увеличения или уменьшения до тех пор, пока на дисплее не отобразится нужная вам температура воды.  
Например, как показано на рисунке, мы установили температуру воды, равную 93 С.  
Изменять температуру горячей воды можно в пределах 80~95

EE93

Для подтверждения выбранной температуры на пульте управления нажмите кнопку Eхес.  
На дисплее отобразится установленная Вами температура, как это показано на рисунке.

EE93

На пульте управления два раза нажмите кнопку MODE.  
На дисплее отобразится SALE, как показано на рисунке, и аппарат вернется в рабочее состояние.

SALE

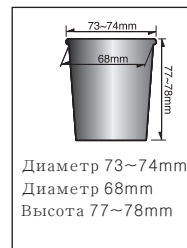

Справка:

- Величина стаканчиков - 6.5 унций (Стандарт стаканчиков в каждой стране свой, обратитесь за консультацией к торговому агенту).

- Во время установки стаканчиков следите, чтобы в них не попал полиэтилен от упаковки, в которой они хранились. В противном случае это может стать причиной неполадок.
- Используйте стаканчики емкостью 6,5 унций, предназначенные для горячих напитков.
- Использование поврежденных стаканчиков или стаканчиков, отличных от стандартных, может привести к неполадкам в работе аппарата.
- Если стаканчики были установлены неровно, установите их заново.

Указание цены и наименования напитка .

- 1.Снимите монетоприемник.
- 2.Из кармана кнопочной панели автомата извлеките панель для указания наименований напитков и цен, как показано на рисунке 1.
- 3.Приклейте стикеры с названиями напитков и ценами, как показано на рисунке 2.
- 4.Поместите панель для указания наименований напитков и цен в карман кнопочной панели автомата, как показано на рисунке 3.

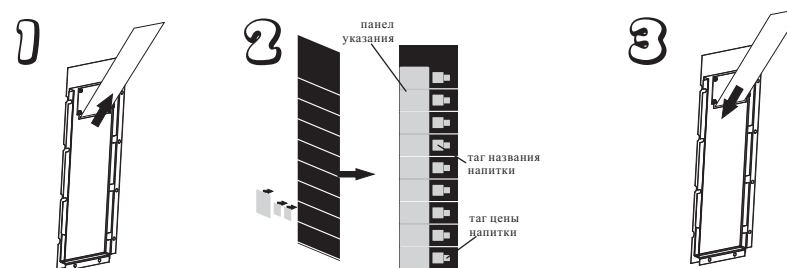

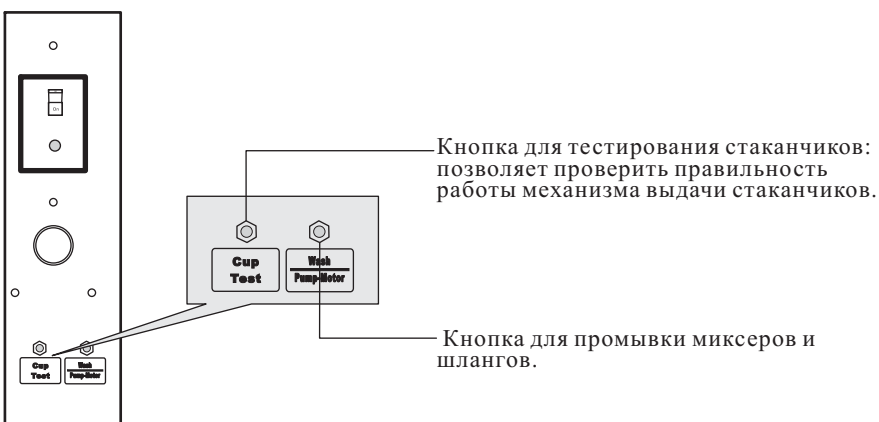
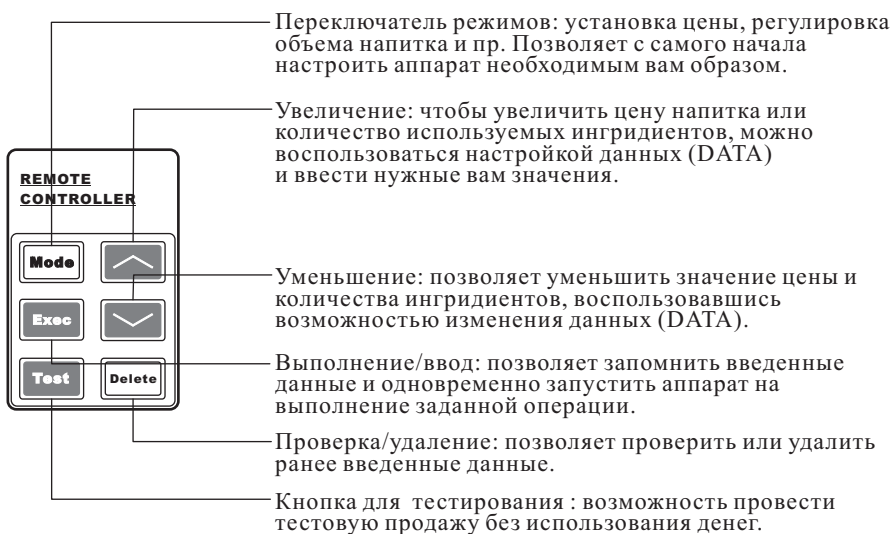

# Инструкция по использованию пульта управления

Внимательно ознакомьтесь с нижеследующей информацией.



## 1. Тестовая продажа

На пульте управления нажмите кнопку Test. На дисплее должна появиться картинка, как показано на рисунке. 

Нажмите кнопку следующего напитка, цену которого необходимо установить, после чего на пульте управления 2 раза нажмите кнопку MODE. На дисплее отобразятся цифры SALE, как показано на рисунке, и аппарат вернется в свое рабочее состояние. 

## 11. Установка режима выдачи стаканчиков

Во время режима продажи, настраивается платная или бесплатная выдача стаканчиков («да/нет»).

На пульте управления нажмите кнопку MODE. На дисплее отобразится 01, как показано на рисунке. 

Нажимайте на кнопки увеличения или уменьшения на пульте управления до тех пор, пока на дисплее не отобразится 09, как показано на рисунке. 

Далее нажмите кнопку Exec. На дисплее отобразятся результаты предыдущей настройки, как показано на рисунке. Следующие за словом CuP буквы Y или n, означают, соответственно, Yes - стаканчики выдаются или No - стаканчики не выдаются. 

Нажимая кнопки увеличения или уменьшения на пульте управления, задайте режим выдачи стаканчиков, выбрав Y или N. 

Для подтверждения выбранного режима на пульте управления нажмите Exec. На дисплее отобразится выбранный вами режим работы со стаканчиками. Например, как показано на рисунке, нами установлен режим N, то есть стаканчики выдаваться не будут. 

На пульте управления два раза нажмите кнопку MODE. На дисплее отобразится SALE, как показано на рисунке, и аппарат вернется в рабочее состояние. 

## 12. Отсутствие горячей воды, установка температуры

- При помощи пульта управления можно настроить температуру воды, при которой будет производиться продажа.
- Если температура горячей воды будет ниже указанной в установках, будет высвечиваться индикатор отсутствия нужного напитка.

На пульте управления нажмите кнопку MODE. На дисплее отобразится 01, как показано на рисунке. 

Нажимайте на кнопки увеличения или уменьшения на пульте управления до тех пор, пока на дисплее не отобразится 11, как показано на рисунке. 

На кнопочной панели автомата нажмите на кнопку с напитком, количество продаж которого вы хотите проверить.

На дисплее отобразится С и и далее цифры, обозначающие количество продаж выбранного напитка, как это показано на рисунке.

Если на дисплее недостаточно места для отображения всей суммы (ее значение больше трехзначного числа), то оставшаяся часть суммы отобразится следом за первой.

Например, как показано на рисунке, количество продаж для выбранного напитка составляет 1234 стаканчика.



#### Удаление

Удерживайте нажатой в течение 3 секунд кнопку Delete на пульте управления.

На дисплее высветится С 0, как показано на рисунке.



При двойном нажатии кнопки MODE на пульте управления на дисплее отобразится SALE, и аппарат вернется в рабочее состояние.



## 9. Общее количество проданных напитков

Позволяет проверить общее количество проданных напитков (включая платные, бесплатные и тестовые продажи) за все время работы аппарата.



На пульте управления нажмите кнопку MODE. На дисплее отобразится 01, как показано на рисунке.



На дисплее отобразится L и и далее цифры, обозначающие общее количество проданных напитков, как это показано на рисунке.

Если на дисплее недостаточно места для отображения всей суммы (ее значение больше трехзначного числа), то оставшаяся часть суммы отобразится следом за первой. Например, как показано на рисунке, общее количество проданных напитков составляет 1234567 стаканчиков.

Данную сумму нельзя удалить.



При двойном нажатии кнопки MODE на пульте управления на дисплее отобразится SALE, и аппарат вернется в рабочее состояние.



## 10. Установка цены продаваемого напитка

На пульте управления нажмите кнопку MODE.

На дисплее отобразится 01, как показано на рисунке.



Нажимайте на кнопку увеличения на пульте управления до тех пор, пока на дисплее не отобразится 08, как показано на рисунке.



Далее нажмите на кнопку Ехес.

На дисплее отобразится 1, как показано на рисунке.



Используя кнопки увеличения или уменьшения на пульте управления, установите необходимую Вам цену напитка.

Далее нажмите кнопку Ехес. Например, как показано на рисунке, стоимость выбранного напитка равна 10.



Нажмите на кнопки с напитками, которые вы хотите получить в результате тестовой продажи.



Чтобы выйти из режима тестовых продаж, необходимо на пульте управления нажать кнопку MODE.

Аппарат вернется в рабочее состояние, и на дисплее отобразится SALE.



## 2. Промывка

Промывка шлангов для подачи кофе и чая.

Нажмите на кнопку для промывки шлангов и миксеров.

На внешнем дисплее отобразится CLEAN, как показано на рисунке справа. Насосы будут промываться поочередно каждые пять секунд. После того, как процедура будет закончена, аппарат перейдет в режим обычной работы (состояние продажи).



## 3. Проверка общей выручки от продажи напитков

На пульте управления нажмите кнопку MODE.

На дисплее высветится порядковый номер 01, как показано на картинке.



На пульте управления нажмите кнопку Ехес. На дисплее отобразится А и далее цифры, обозначающие общую выручку от продаж, как это показано на рисунке.

Если на дисплее недостаточно места для отображения всей суммы (ее значение больше трехзначного числа), то оставшаяся часть суммы отобразится следом за первой.

Например, как показано на рисунке, общая выручка составляет 123456 рублей.



Удаление данных по общей сумме продаж.

Будут удалены данные по общей сумме выручки от продаж, полученной с момента предыдущего удаления данных.

Удерживайте нажатой в течение 3 секунд кнопку Delete на пульте управления. На дисплее отобразится А 0, как показано на рисунке.

Для завершения проверки общей выручки от продажи напитков на пульте управления дважды нажмите кнопку MODE, на дисплее отобразится SALE, как показано на рисунке, и аппарат вернется в рабочее состояние.



## 4. Проверка суммы проданного по той или иной цене

На пульте управления нажмите кнопку MODE.

На дисплее высветится 01, как показано на рисунке.



На пульте управления нажмите на кнопку увеличения один раз, на дисплее отобразится 02, как показано на рисунке.

Далее нажмите на кнопку Ехес.





На кнопочной (внешней) панели автомата нажмите на кнопку с ценой, сумму продаж по которой вы хотите проверить.

На дисплее отобразится Р и далее цифры, обозначающие общую выручку от продаж, как это показано на рисунке. Если на дисплее недостаточно места для отображения всей суммы (ее значение больше трехзначного числа), то оставшаяся часть суммы отобразится следом за первой. Например, как показано на рисунке, общая сумма продаж по заданной цене составляет 1234560



#### Удаление

Удерживайте нажатой в течение 3 секунд кнопку Delete на пульте управления. На дисплее высветится Р 0, как показано на рисунке.

При двойном нажатии кнопки MODE на пульте управления, аппарат вернется в рабочее состояние, на дисплее отобразится SALE, как показано на рисунке.



### 5. Проверка выручки от продажи того или иного напитка

На пульте управления нажмите кнопку MODE.

На дисплее отобразится 01, как показано на рисунке.



Нажимайте на кнопку увеличения на пульте управления до тех пор, пока на дисплее не отобразится 03, как показано на рисунке. Далее нажмите на кнопку Exit.



На кнопочной панели автомата нажмите на кнопку с напитком, выручку от продаж которого вы хотите проверить.

На дисплее отобразится С и далее цифры, обозначающие выручку от продаж выбранного напитка, как это показано на рисунке. Если на дисплее недостаточно места для отображения всей суммы (ее значение больше трехзначного числа), то оставшаяся часть суммы отобразится следом за первой.

Например, как показано на рисунке, общая сумма продаж для выбранного напитка составляет 123456.



#### Удаление

Удерживайте нажатой в течение 3 секунд кнопку Delete на пульте управления. На дисплее высветится С 0, как показано на рисунке.

При двойном нажатии кнопки MODE на пульте управления, аппарат вернется в рабочее состояние, а на дисплее отобразится SALE.



### 6. Проверка общего количества проданных напитков

На пульте управления нажмите кнопку MODE.

На дисплее отобразится 01, как показано на рисунке.



Нажимайте на кнопку увеличения на пульте управления до тех пор, пока на дисплее не отобразится 04, как показано на рисунке. Далее нажмите на кнопку Exit.



На дисплее отобразится R и далее цифры, обозначающие общее количество проданных напитков, как это показано на рисунке. Если на дисплее недостаточно места для отображения всей суммы (ее значение больше трехзначного числа), то оставшаяся часть суммы отобразится следом за первой. Например, как показано на рисунке, общее количество проданных напитков составляет 1234567 стаканчиков.



#### Удаление

Удерживайте нажатой в течение 3 секунд кнопку Delete на пульте управления.

На дисплее высветится R 0, как показано на рисунке. При двойном нажатии кнопки MODE на пульте управления, аппарат вернется в рабочее состояние, а на дисплее отобразится SALE.



### 7. Проверка количества проданных по той или иной цене напитков

На пульте управления нажмите кнопку MODE.

На дисплее отобразится 01, как показано на рисунке.



Нажимайте на кнопки увеличения на пульте управления до тех пор, пока на дисплее не отобразится 05, как показано на рисунке. Далее нажмите на кнопку Exit.



На кнопочной панели автомата нажмите на кнопку с ценой, количество проданных напитков по которой вы хотите проверить.

На дисплее отобразится Р и далее цифры, обозначающие количество проданных напитков по заданной цене, как это показано на рисунке. Если на дисплее недостаточно места для отображения всей суммы (ее значение больше трехзначного числа), то оставшаяся часть суммы отобразится следом за первой. Например, как показано на рисунке, количество проданных напитков по заданной цене составляет 1234567 стаканчиков.

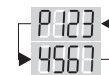

Удерживайте нажатой в течение 3 секунд кнопку Delete на пульте управления.

На дисплее высветится Р 0, как показано на рисунке.



При двойном нажатии кнопки MODE на пульте управления, аппарат вернется в рабочее состояние, а на дисплее отобразится SALE.



### 8. Проверка проданного количества того или иного напитка

На пульте управления нажмите кнопку MODE.

На дисплее отобразится 01, как показано на рисунке.



Нажимайте на кнопку увеличения на пульте управления до тех пор, пока на дисплее не отобразится 06, как показано на рисунке. Далее нажмите на кнопку Exit.

