ZUMMO



WWW.ZUMMO.RU

РУКОВОДСТВО ПО ЭКСПЛУАТАЦИИ ТОРГОВОГО АВТОМАТА **ZUMMO VENDING**

Эксклюзивный дистрибутор на территории России и стран СНГ
ДЖУСМАСТЕР www.juicemaster.ru
Тел. (095) 775-84-32, 782-18-78, 775-19-23

1. СОДЕРЖАНИЕ

1. Технические характеристики.....	1
2. Распаковка.....	2
3. Необходимые инструкции по безопасности.....	2
4. Установка.....	2
5. Подключение монетоприёмника.....	3
6. Предварительная подготовка к запуску.....	3
7. Программирование.....	4
8. Самоочистка.....	5
9. Подключение электромагнитного клапана к водопроводу.....	5
10. Загрузка апельсинов.....	6
11. Загрузка стаканчиков.....	6
12. Регулировка охлаждения.....	6
13. Промывка и чистка.....	7
14. Сигналы.....	9
15. Системы безопасности.....	9
16. Обслуживание.....	10
17. Рекомендации по использованию.....	10
18. Устранение неисправностей.....	10
-Податчик стаканчиков.....	10
-Разделитель стаканчиков.....	10
-Транспортер и шнековый податчик.....	10
-Охлаждающая система.....	11
-Система самоочистки.....	11
-Монетоприемник.....	11
19. Список компонентов.....	12
20. Аксессуары.....	12
21. Гарантия.....	13
Схема компонентов.....	14
Панель управления.....	15
Схемы проводки.....	16

2. ТЕХНИЧЕСКИЕ ХАРАКТЕРИСТИКИ

Максимальная потребляемая мощность (Вт)	Выжимной блок	390
	Загрузочный блок	300
	Охладитель	750
	Освещение	2x6
Габариты (см)	Высота	184
	Ширина	100
	Глубина	68
Вместимость загрузочного бункера (кг)		50
Вес без упаковки (кг)		280
Масса заливаемого хладагента R-134 (кг)		0,42

2. РАСПАКОВКА

- Приподнимите машину и извлеките деревянные подставки используя ключ №24 (рис. 1)
- Вкрутите стойки в отверстия, в которых находились болты (рис. 2)
- Расстояние между полом и днищем машины должно составлять примерно 90 мм
- Откройте дверцу машины и извлеките деревянные планки, которые нужны только для перевозки автомата (рис. 3). Сохраните планки и укладывайте их всякий раз, когда Вы перемещаете машину.
- Снимите клейкую ленту, которой на время перевозки зафиксированы движущиеся части

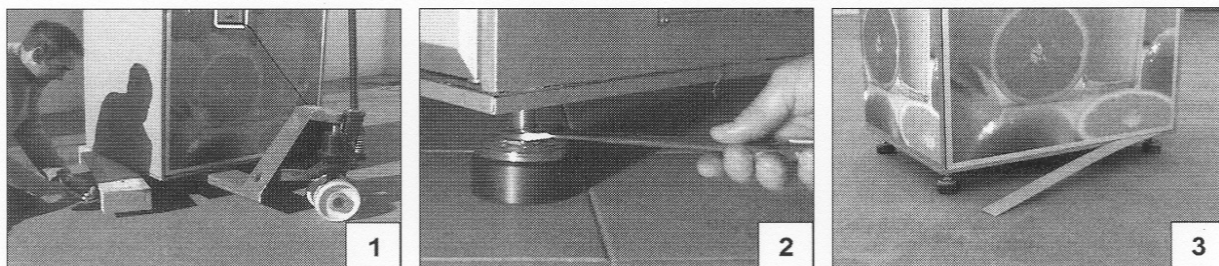

3. НЕОБХОДИМЫЕ ИНСТРУКЦИИ ПО БЕЗОПАСНОСТИ

Дорогой покупатель! Перед использованием машины, пожалуйста, внимательно прочитайте это руководство

- При отжиме сока в **выжимном модуле** возникает очень высокое давление, поэтому не трогайте его руками во время работы и не вставляйте посторонние предметы
- Никогда не ослабляйте гайки, фиксирующие выжимные чашечки и не ослабляйте выжимные кулачки, поскольку это может серьёзно повредить оборудование (рис. 4)
- Особенно внимательно обращайтесь с **ножом**. При неосторожном обращении им очень легко порезаться (рис 5).
- Чтобы избежать всякого риска, доверяйте ремонт только квалифицированным техническим специалистам.
- В случае нарушения указаний данной инструкции и неправильного использования машины, повлекшего её поломку, производитель не несёт никакой ответственности.
- По вопросам технической поддержки обращайтесь к дистрибьютору.

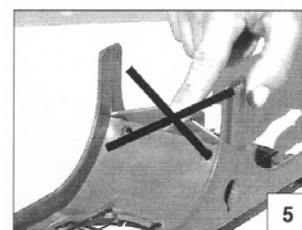
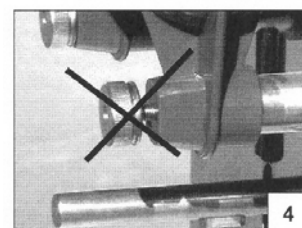

4. УСТАНОВКА

- Установите машину в хорошо проветриваемом помещении вдали от источников тепла (обогревателей, прямых солнечных лучей и т.д.).
- Выровняйте машину при помощи стоек до того состояния, когда дверца открывается беспрепятственно (рис. 2).
- Включайте машину не ранее, чем через час после установки, чтобы компрессорное масло равномерно распределилось по системе.

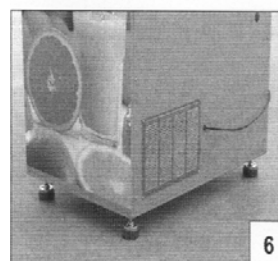

- Оставьте промежуток в 5 см между машиной и стеной для вентиляции охладителя и не ставьте ничего позади машины (рис. 6).
- Перед подключением к сети убедитесь, что параметры машины соответствуют параметрам Вашей электрической сети. Параметры машины отображены на регистрационной планке (рис. 7).
- Используйте розетку с эффективным заземлением.

5. ПОДКЛЮЧЕНИЕ МОНЕТОПРИЕМНИКА

- Эта машина может работать с монетоприёмниками, поддерживающими протоколы EXECUTIVE и MDB.
- ВНИМАНИЕ: ПРИ ПОДКЛЮЧЕНИИ ИЛИ ОТКЛЮЧЕНИИ МОНЕТОПРИЁМНИКА ВЫКЛЮЧИТЕ МАШИНУ КРАСНЫМ ВЫКЛЮЧАТЕЛЕМ!!!(стр. 14, № 18)

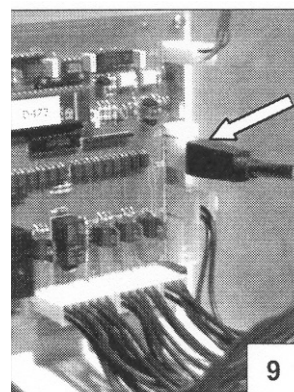
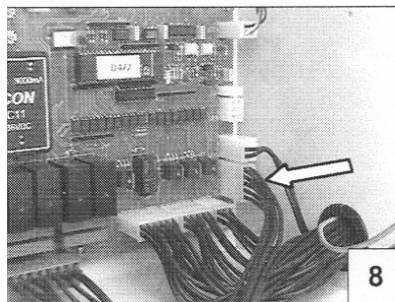

- EXECUTIVE: Подключите монетоприёмник к шлейфу, входящему в комплект поставки, и соедините шлейф с разъемом J2 на панели управления (рис. 8, а также стр. 15, J2). Запрограммируйте поле № 6 в «0»; см. Раздел 7 настоящего руководства.
- MDB: Подключите монетоприёмник к разъёму J1B на панели управления (рис.9, а также стр. 15, J1). Запрограммируйте поле № 6 в «1»

6. ПРЕДВАРИТЕЛЬНАЯ ПОДГОТОВКА К ЗАПУСКУ

А. Оставьте машину в вертикальном положении на срок не менее часа, не включая её

Б. Включите **красный выключатель** (стр. 14, № 18)

В. Заполните **канистру** (стр. 14, № 2) питьевой водой и опустите в неё водозаборную трубку до самого дна. Или, если имеется доступ к водопроводу, подключите **электромагнитный клапан** (см. Раздел 9 настоящего руководства).

Г. Убедитесь, что сливная трубка **испарителя** (стр. 14, № 16) расположена таким образом, что вода капает в ёмкость для слива воды (в процессе загрузки апельсинов или промывки машины, когда открыта дверца, капающая вода это совершенно нормальное явление).

Д. Над **ёмкостью для отработанной воды** (стр. 14, №17) расположен рычаг микропереключателя, на который подвешена маленькая пластиковая бутылочка (рис. 10). Эта бутылочка выполняет функции поплавка, чтобы отработанная вода не перелилась через край.

Е. В левом верхнем углу корпуса сразу за дверцей расположен так называемый дверной переключатель (стр. 14, № 10), имеющий три положения:

- **«Утопленный»** при закрытой дверце: установлено соединение между панелью управления и монетоприёмником, и если при этом на шнеке нет апельсинов, шнек и транспортёр начинают работать (стр. 14, № 13 и № 14).
- **«Свободный»** при открытой дверце: ничто не работает автоматически, соединения между монетоприёмником и панелью управления тоже нет, хотя клавиши панели управления работают.
- **«Вытянутый»** при открытой дверце можно вытянуть выключатель на себя. Состояние, аналогичное «Утопленный», но при открытой дверце. Полезно при загрузке, поскольку апельсинами можно загрузить и шнек, и транспортёр, используя возможности машины на полную мощность.

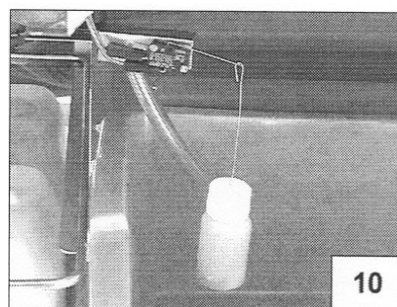

После того, как апельсины загружены, дверца открыта, а её переключатель находится в положении «Свободный», единственная оставшаяся операция – это программирование машины согласно Вашим требованиям.

7. ПРОГРАММИРОВАНИЕ

Используя клавиши на панели управления (стр.15) можно полностью запрограммировать и протестировать машину, а также просмотреть статистику продаж.

Назначение клавиш:

S1 - Выбор поля (нажатием клавиши переходим между полями)

S2 - Изменение программируемого поля (нажатием клавиши меняем значение поля)

Автомат программируется при открытой дверце. Начальное значение на дисплее ----

- **Поля 1 и 2: Счётчик**

Поле 1 отображает число продаж от 0001 до 9999

Поле 2 отображает число полных циклов поля 1

- **Поле 3: число апельсинов на порцию**

Число апельсинов, выжимаемых для получения одной порции сока. На дисплее (рис. 30) появится сообщение [3 3], что означает, что Вы находитесь в поле 3 и на одну порцию выжимается 3 апельсина. Если Вы хотите изменить значение, нажимайте S2.

- **Поле 5: стоимость порции**

Сообщение [50 40]. Означает, что стоимость порции составляет 40 рублей. Нажимая S2 прерывисто, мы увеличиваем цену. Удерживая S2 нажатой непрерывно – уменьшаем.

Далее следуют защищенные поля. Для снятия защиты сделайте следующее: при открытой дверце нажмите дверной переключатель и в тот момент, когда машина будет готова к работе (на табло будет указана стоимость порции), нажмите S1 и продолжая удерживать S1, отпустите дверной переключатель, после чего отпустите и S1. Затем клавишей S1 выберете нужное поле.

- **Поле 4: Время между промывками**

Задаётся время между промывками в часах. Как и в предыдущем случае, при помощи клавиши S2 Вы можете изменить значение поля по Вашему выбору. В этом поле дисплей показывает, например, [4 4], что означает, что в поле 4 задан 4-часовой интервал между промывками. Мы не рекомендуем задавать интервал больше, чем 4 часа.

- **Поле 6: тип монетоприёмника**

[6 1]. Это означает, что на машину установлен монетоприёмник MDB. Нажатием S2 можно переключить тип используемого монетоприёмника на, Executive на дисплее при этом отобразится [6 0].

- **Поле 7: Положение выжимных чашечек.** После того, как машина проработает достаточно долгое время, возможно, что отжимные чашечки после завершения цикла отжима будут возвращаться не строго в вертикальное положение, а будут слегка наклонены вовнутрь. Поле 7 доступно для программирования в диапазоне от 1 до 9. При изменении этого значения клавишей S2 точка остановки чашечки будет смещена вперёд или назад. Пожалуйста, не меняйте значение этого поля без необходимости!

- **Поле t: Рабочая температура** Дисплей отображает [t 12°]. Это означает, что температура внутри машины будет поддерживаться в диапазоне от 6°C до 12°C. Нажатием S2 можно изменять верхний предел температуры в диапазоне от 6°C до 50°C.

- **Поле 8: Длительность цикла промывки.** Вы можете менять длительность цикла промывки в интервале от 7 до 20 секунд. Значение [8 7] означает, что длительность цикла промывки 7 сек.

- **Поле 9: Кнопка запуска.** Если Вам необходимо, чтобы машина начинала процесс отжима не сразу после оплаты, а только после нажатия на пусковую кнопку, то установите значение [9 1]. Если кнопка не используется или не установлена – установите значение [9 0].

Клавиши тестирования:

S3 - Запуск водяного насоса либо электромагнитного клапана (в зависимости от подключения)

S4 - Сброс стаканчика

S5 - Двигатель податчика стаканов – назад.

S6 - Двигатель податчика стаканов – вперед

S7 - Бесплатная продажа. (Работает только при нажатом дверном выключателе!)

S8 - Запуск выжимного модуля

S9 - Шнековый податчик апельсинов

S10 - Транспортёр апельсинов

S11 - Запуск компрессора системы охлаждения.

8. САМООЧИСТКА

- Машина оборудована системой самоочистки, состоящей из:
 - а) Форсунки, расположенной на крышке отжимного механизма, которая омывает лезвие **ножа** (рис.11).
 - б) Двух форсунок на **станине**, которые смывают накапливающуюся там мякоть (рис. 12).

Самоочистка срабатывает в любом из трёх случаев:

- 1) Было приготовлено 10 порций сока, и ни один из интервалов между порциями не превысил 45 минут
 - 2) С момента приготовления последней порции прошло более 45 минут.
 - 3) После промывки, произведённой согласно пункту 2 истекло время, заданное в **поле 4**
- Для выполнения этой задачи в машине имеется 2 системы:
 - а) Канистра (стр. 14, № 2), установленная за мешком для отходов, которую необходимо заполнять питьевой водой. После заполнения канистры и установки её на место, вставьте в неё водозаборную трубку до самого дна.
 - б) Электромагнитный клапан для прямой подачи воды из магистрали (см. Раздел 9)

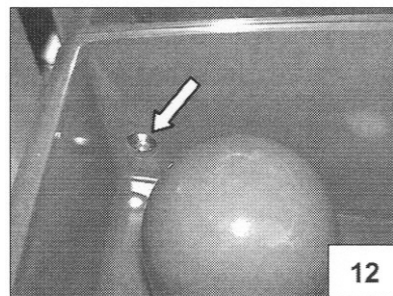

- Вода из промывочной системы и системы охлаждения сливается в емкость для отработанной воды.

9. ПОДКЛЮЧЕНИЕ ЭЛЕКТРОМАГНИТНОГО КЛАПАНА

- В случае если поблизости есть водопровод, машину можно подключить к нему напрямую через входной патрубок с резьбой G 3/4" – 14.
- Произведите с машиной следующие операции:
- Снимите заглушки с задней стенки и прикрутите туда соленоид используя два самореза, входящие в комплект, возьмите прозрачную трубку, закачивающую воду из канистры и оденьте её на клапан, укрепив прилагающимся зажимом (рис. 13).

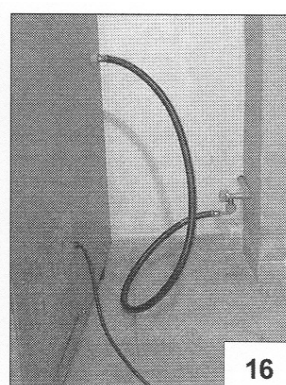
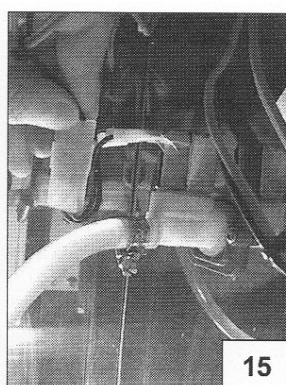
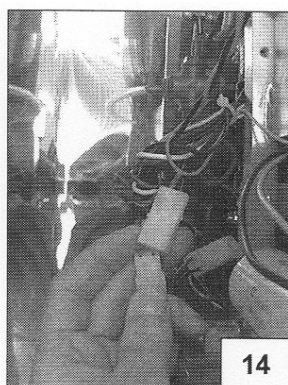
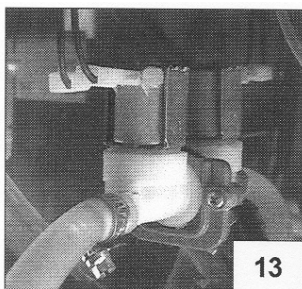

- Отсоедините шланг, отходящий с задней части отжимного модуля, от водяного насоса и соедините его напрямую с клапаном (рис. 14 и 15).
- Соедините трубу с машиной посредством резиновой трубки (рис.16).
- Проверьте работу нажатием клавиши S3 – из форсунок должна брызнуть вода.

10. ЗАГРУЗКА АПЕЛЬСИНОВ

- Машина поставляется укомплектованной для отжима апельсинов диаметром от 55 до 75 мм (комплект с зелёными чашечками и кулачками).
- В зависимости от калибра, в бункер (стр. 14, №14) можно загрузить от 45 до 50 кг апельсинов.
- При каждой загрузке машины обязательно убедитесь, что на левую чашечку (стр. 14, № 8) положен апельсин.
- **ВНИМАНИЕ!** Не перегружайте бункер выше отметки **MAX**. Под шнеком должен оставаться зазор как минимум 15 см (рис. 17). Если вы положите слишком много апельсинов, то при подъёме, полочки транспортера могут погнуться или могут слететь с направляющих оси шнекового податчика и машина выйдет из строя (рис. 18).

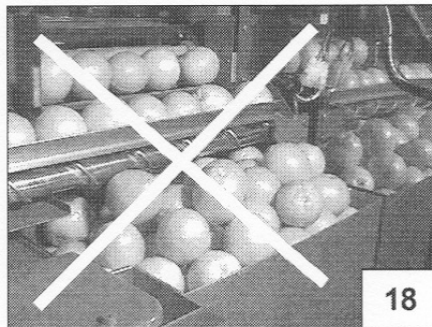
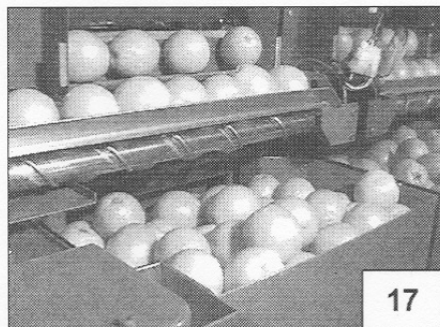

11. ЗАГРУЗКА СТАКАНЧИКОВ

- На стеллаж (рис. 19) можно загружать стаканчики диаметром 70 мм ёмкостью 150, 220 или 250 мл.
- За одну загрузку можно поставить от 120 до 140 стаканчиков, в зависимости от ёмкости и производителя. Мы рекомендуем использовать небьющиеся полипропиленовые стаканчики
- Цвет стаканчиков значения не имеет.
- Работу стеллажа можно проверить вручную при помощи клавиши **S4** на контрольной панели.
- **ВНИМАНИЕ!** Убедитесь, что стаканчики имеют именно круглую форму, а не овальную и что они не слишком сильно прилипают друг к другу.



12. РЕГУЛИРОВКА ОХЛАЖДЕНИЯ

В поле «t» может быть выбрана температура от 6°C до 50°C (50°C выбирается в том случае, когда подключать компрессор вообще не требуется). Мы рекомендуем устанавливать температуру в пределах 10°–12°.

Система охлаждения работает следующим образом:

Вентиляторы испарителя работают постоянно.

При открытой двери компрессор всегда остановлен.

После закрытия двери, если температура больше или равна запрограммированной, компрессор запускается в течение двух минут.

Максимальное время работы компрессора – 30 минут. Если в течение этого времени не достигнута необходимая температура (на 6 градусов ниже верхнего предела), компрессор остановится на 8 минут для разморозки, после чего опять включится, и так до достижения заданной температуры.

13. ПРОМЫВКА И ЧИСТКА

• ОТЖИМНОЙ БЛОК:

Разборка:

- Открутите гайки, держащие лицевую **панель** (рис. 20), снимите **панель** и вымойте её. **ВНИМАНИЕ! НИКОГДА** не пользуйтесь абразивными чистящими средствами!
- Станина с ножом снимаются после откручивания гаек. Также выкрутите **отжимные кулачки** со станины (рис. 21); под каждым из них расположена шайба, **не потеряйте их!** Во время промывки **ОСОБЕННО ОСТОРОЖНО ОБРАЩАЙТЕСЬ С НОЖОМ** (рис. 5), поскольку он очень острый.
- Для снятия чашечек открутите затягивающие гайки, толкните чашки в глубину и потяните наружу. Соединение ослабнет и чашечки будут легко сняты.
- Снимите рукава для кожуры (стр. 14, № 15).
- Протрите тряпочкой крышку и лицевую часть отжимного модуля.

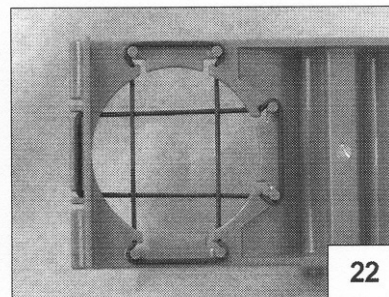
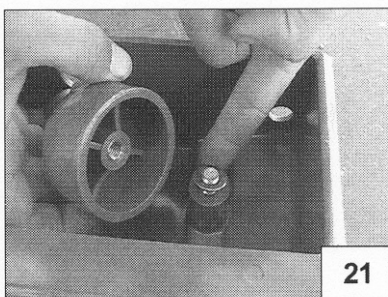
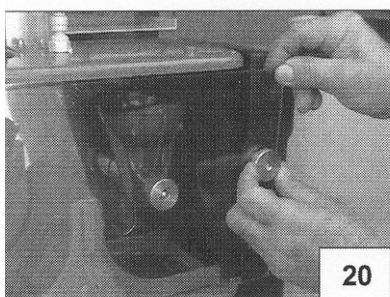

Сборка:

- Вкрутите отжимные кулачки в станину (Рис. 21). Перед этим поставьте на место шайбы. Кулачки прикрутите очень туго.
- Убедитесь, что резинки ножа правильно сориентированы (рис. 22) и поставьте нож внутрь станины. Установите деталь строго на три направляющих штыря (рис. 23). **Никогда не устанавливайте нож отдельно от станины!!!** Когда деталь установлена на место, совместите пластиковую направляющую ножа с направляющим металлическим желобом (рис. 24) и затяните гайки.
- Установите чашечки и затяните гайки.
- Перед запуском машины убедитесь в следующем:
 - Станина и нож правильно установлены на место и прочно прикручены.
 - Нож установлен точно по месту строго горизонтально.
 - Гайки чашечек плотно затянуты.
- В случае, если нож, станина, кулачки либо чашечки установлены неправильно, могут быть повреждены не только сами детали, но и внутренние элементы машины (что не покрывается гарантией и считается оплошностью оператора).

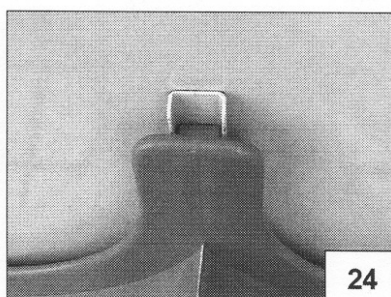
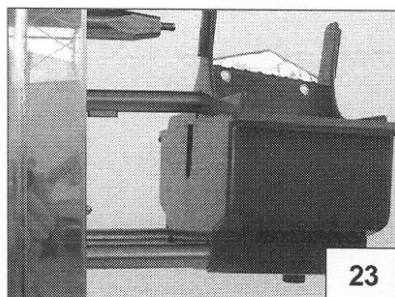

• МЕШОК ДЛЯ ОТХОДОВ:

Вытащите рамку наружу и вытащите мешок. Для замены мешка, вставьте новый мешок в рамку и заверните края (рис. 25)

• ЕМКОСТЬ ДЛЯ ОТРАБОТАННОЙ ВОДЫ:

Слейте воду и поставьте емкость (стр. 14, № 17) на место. Убедитесь, что поплавок работает нормально.

- **РЕШЁТКА В ОТДЕЛЕНИИ ДЛЯ СТАКАНЧИКА С СОКОМ:**
Толкните от себя и вытащите решётку (рис. 26). Каплесборный поддон при необходимости проведения тщательной очистки можно открутить.
- **ФИЛЬТР И ПОДДОН ФИЛЬТРА**
Ослабьте ручки, держащие эти детали (рис. 27) потяните правую сторону вверх, а затем направо до полного снятия. Вытащите фильтр с поддоном, **запомнив их изначальное положение**. После промывки поставьте их на место и слегка затяните ручки.

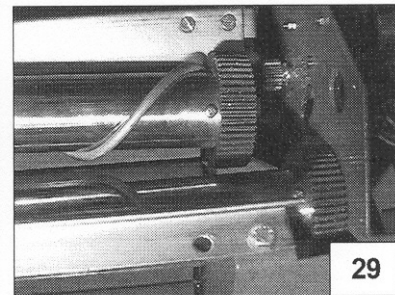
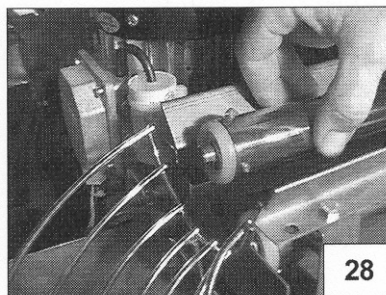
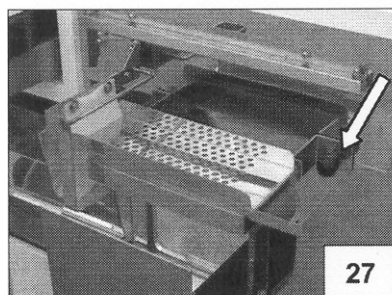

- **ТРАНСПОРТЁР**
При желании промыть шнековый транспортёр можно снять его ось с её креплений. Для этого потяните левый край вверх, а потом влево (рис. 28 и 29). При снятии спирали, запомните её положение.

14. СИГНАЛЫ

“NO CHANGE” или «НЕТ СДАЧИ»

Программируется на монетоприёмнике и программирование зависит от модели. В большинстве случаев, если в машине нет сдачи, она принимает только такие монеты, которые могут пойти в трубки выдачи сдачи.

“NO ORANGE” или «НЕТ АПЕЛЬСИНОВ»

Если фотозлемент в правой части шнекового податчика не регистрирует наличие апельсина, он запускает транспортёр и останавливает его, когда апельсины попадают на податчик. Если же транспортёр работает в течение одной минуты, а апельсины не появляются, выставляется сигнал отсутствия апельсинов и машина останавливается.

“NO GLASSES” или «НЕТ СТАКАНОВ»

При поступлении запроса на продажу сока податчик стаканчиков сбрасывает один стаканчик, но, если фотозлемент не регистрирует его наличия, процедура повторяется ещё три раза; если стакан так и не регистрируется, выставляется сигнал отсутствия стаканчиков и машина останавливается

“WITHDRAW GLASS” или «ВОЗЬМИТЕ СТАКАН»

Этот сигнал выставляется, когда фотозлемент регистрирует наличие объекта в отделении для стаканчиков

“SELF-CLEANING” или «САМООЧИСТКА»

Этот сигнал выставляется в процессе промывки и слива

“FAULT” или «НЕИСПРАВНОСТЬ»

Этот сигнал выставляется в одном из следующих случаев:

- Если в процессе работы апельсины застревают на шнековом податчике и микровыключатель фиксирует четыре пустых цикла отжимного блока (рис. 31)
- Если в процессе обслуживания податчик стаканчиков (рис. 32) не может достать стаканчик в течение более чем 8 секунд
- Если отжимной модуль (стр. 14, № 5) чем-то заблокирован
- Если срабатывает защитная система отжимного модуля (смещается станина, перегревается мотор и т.д.)
- Если перегревается двигатель транспортёра

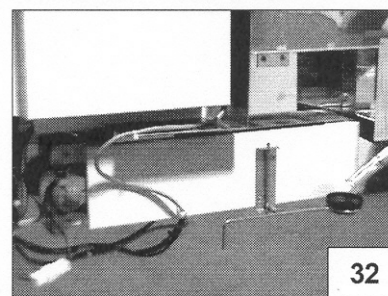
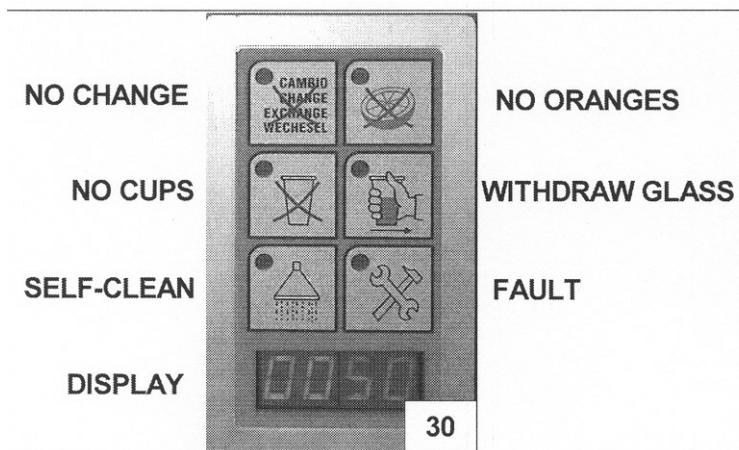

15. СИСТЕМЫ БЕЗОПАСНОСТИ

В машине предусмотрено несколько защитных систем, или систем безопасности.

- Если в процессе обслуживания машина выходит из строя, монетоприёмник возвращает вставленные монеты
- Если станина с отжимными головками и ножом установлена некорректно и их болты не затянуты (рис. 33), отжимной модуль не будет работать и дисплей высветит сигнал неисправности
- Если в процессе работы по какой-то причине блокируется отжимной механизм, через несколько секунд двигатель автоматически останавливается и на дисплее зажигается сигнал неисправности
- В машине есть датчики температуры двигателей отжимного механизма и транспортёра, которые останавливают двигатели в случае перегрева, а дисплей сообщает о неисправности
- Двигатель податчика стаканчиков устроен таким образом, что, в случае, если за 8 секунд стаканчик не достигает своего отделения, двигатель останавливается, а дисплей сообщает о неисправности
- Низковольтные цепи защищены двумя предохранителями на 6.3А, расположенными на панели управления (стр. 15).

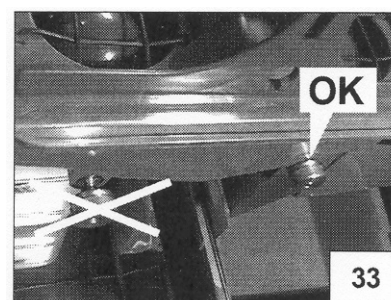

16. ОБСЛУЖИВАНИЕ

- Отжимной модуль: периодически смазывайте верхнюю лопатку (рис. 34) густой пищевой смазкой
- Податчик стаканчиков: смазывайте направляющие (рис. 35) водоотталкивающей смазкой. **ВНИМАНИЕ!** Не используйте аэрозольные смазки (рис. 36), поскольку они могут попасть на приводной ремень, который из-за этого начнёт проскальзывать.
- Электромагнит податчика стаканчиков: смазывайте поршень (рис. 19) диэлектрической смазкой.
- Охлаждающий модуль: прочищайте вентиляционные решётки (рис. 42).
- Загрузчик: смазывайте верхние и нижние подшипники

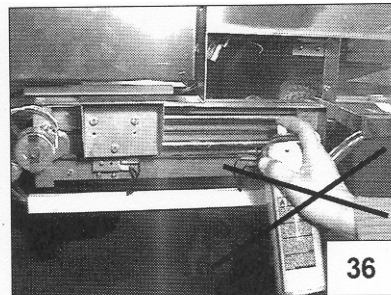
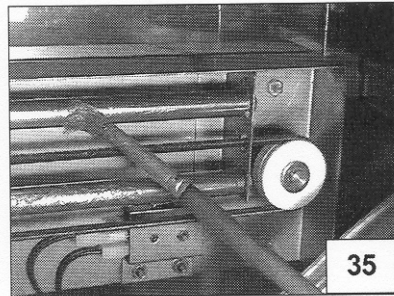
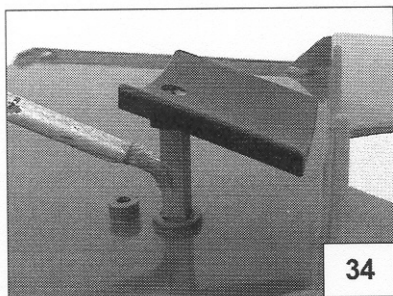

17. РЕКОМЕНДАЦИИ ПО ИСПОЛЬЗОВАНИЮ

Не используйте пустое пространство для хранения каких-либо предметов и принадлежностей (рис. 37)
Не кладите на емкость тряпки (рис. 38)

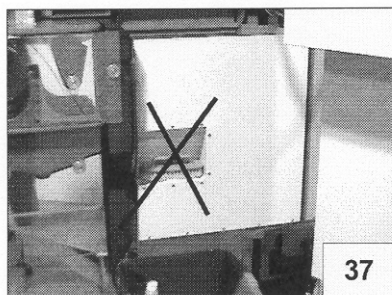

18. УСТРАНЕНИЕ НЕИСПРАВНОСТЕЙ

ПОДАТЧИК СТАКАНЧИКОВ: (рис. 32, 35, 36)

- Убедитесь, что приводной шкив не скользит по оси. Если причина в этом, затяните фиксирующий штифт на шкиве.
- Убедитесь, что ремень не скользит по шкиву. Если причина в этом, замените ремень или примените антискользящий продукт.
- Убедитесь, что светодиоды оптического детектора загораются и гаснут при установке перед ними стаканчика. Протрите линзы (рис. 39), если это необходимо.
- Если внутри емкости с отработанной водой обнаруживаются стаканчики, видимо, они имеют овальную форму. Храните стаканчики таким образом, чтобы их форма не искажалась

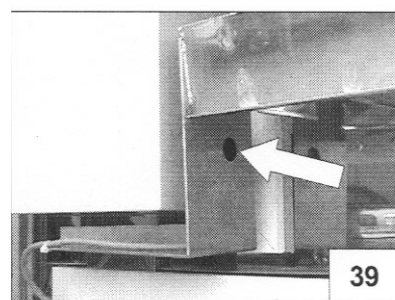

РАЗДЕЛИТЕЛЬ СТАКАНЧИКОВ: (рис. 19)

- Если сигнал "NO GLASSES" появляется когда в стеллаже есть стаканчики, это означает, что податчик трижды попытался извлечь стаканчик и это ни разу ему не удалось. Проверьте, не сильно ли спрессованы стаканчики и не нарушена ли их форма

ТРАНСПОРТЁР И ШНЕКОВЫЙ ПОДАТЧИК: (стр. 14, № 14 и № 13)

- Если транспортёр не запускается, хотя на шнековом податчике нет апельсинов, проверьте работу оптического датчика шнека поднося к нему руку. Протрите линзы, если это необходимо

- Убедитесь, что левый конец каждого шнека находится в правильном положении (рис. 28). Если шнеки выскочили из креплений, возможно, бункер с апельсинами переполнен (рис. 18).

ОХЛАЖДАЮЩАЯ СИСТЕМА:

- Если внутри машины образуется конденсат, это означает, что снаружи машины холоднее, чем внутри. Возможно, термостат настроен на слишком высокую температуру. Чтобы избежать конденсации влаги внутри корпуса, зимой температуру, на которую настроен термостат, следует понижать. Кроме того, возможно, вентиляционные решётки заблокированы – отодвиньте машину подальше от стенки.
- Снимите вентиляционные решётки и проверьте: а) работает ли вентилятор компрессора, который должен крутиться всегда, когда включён компрессор (рис. 42) б) не загрязнён ли воздухозаборник конденсора (рис. 43).

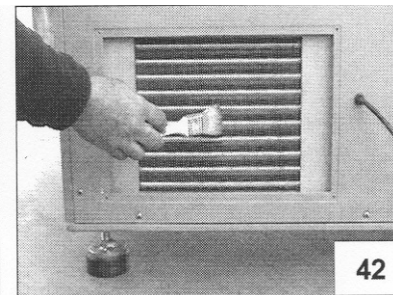
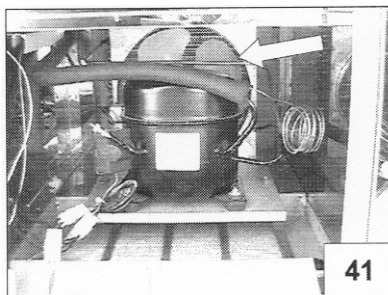
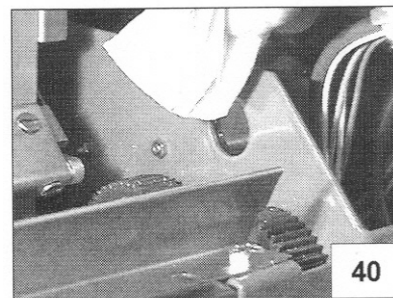

СИСТЕМА САМООЧИСТКИ:

- Убедитесь, что водозаборная трубка (стр. 14 № 3) опущена до самого дна канистры.
- Убедитесь, что поплавок находится в правильном положении и микропереключатель работает нормально (рис. 10).
- Убедитесь, что водяной насос либо электромагнитный клапан работают нормально при нажатии клавиши S3 (стр. 15). Не забудьте установить переключатель двери в положение «Свободный» (раздел 6, пункт E).
- Если при использовании водяного насоса после нажатия S3 слышен звук работающего мотора, а вода при этом не идёт, снимите насос и прочистите резиновую мембрану в которую, возможно, попал камушек или ещё какая-то грязь.

МОНЕТОПРИЁМНИК:

- Убедитесь, что поле 6 запрограммировано под установленный тип монетоприёмника

При обращении в службу сервиса, пожалуйста, сообщайте серийный номер Вашей машины (Рис 6.)

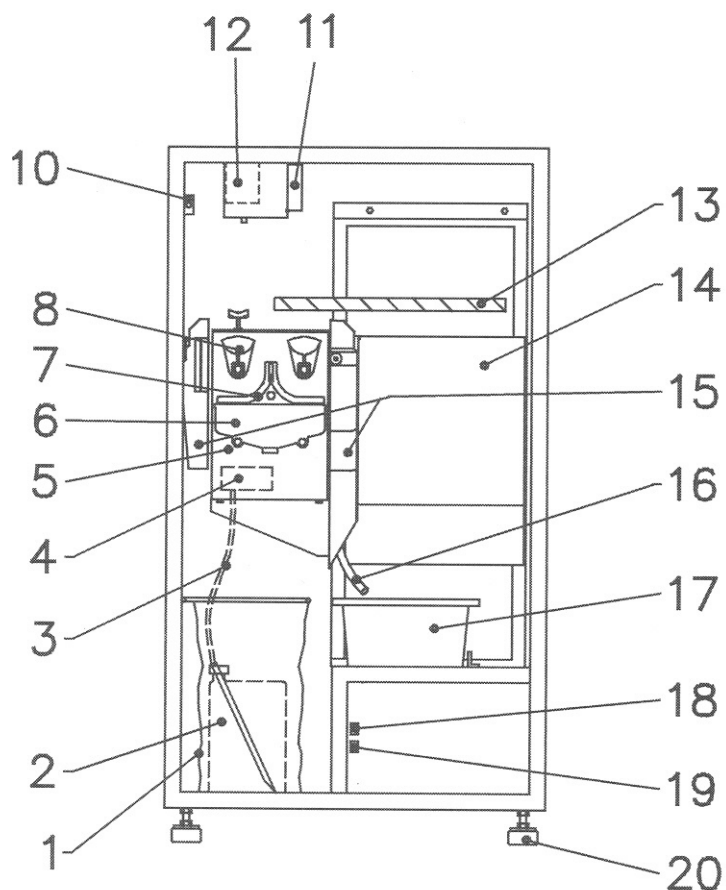

- 1 Пластиковый пакет
- 2 Канистра
- 3 Водозаборный шланг
- 4 Водяной насос
- 5 Выжимная машина
- 6 Станина
- 7 Нож
- 8 Чашки
- 9
- 10 Дверной переключатель
- 11 Вентиляторы
- 12 Испаритель
- 13 Шнековый податчик
- 14 Бункер для апельсинов
- 15 Рукава сброса кожуры
- 16 Сливная трубка испарителя
- 17 Емкость для отработанной воды
- 18 Центральный выключатель (красный)
- 19 Выключатель освещения
- 20 Опоры

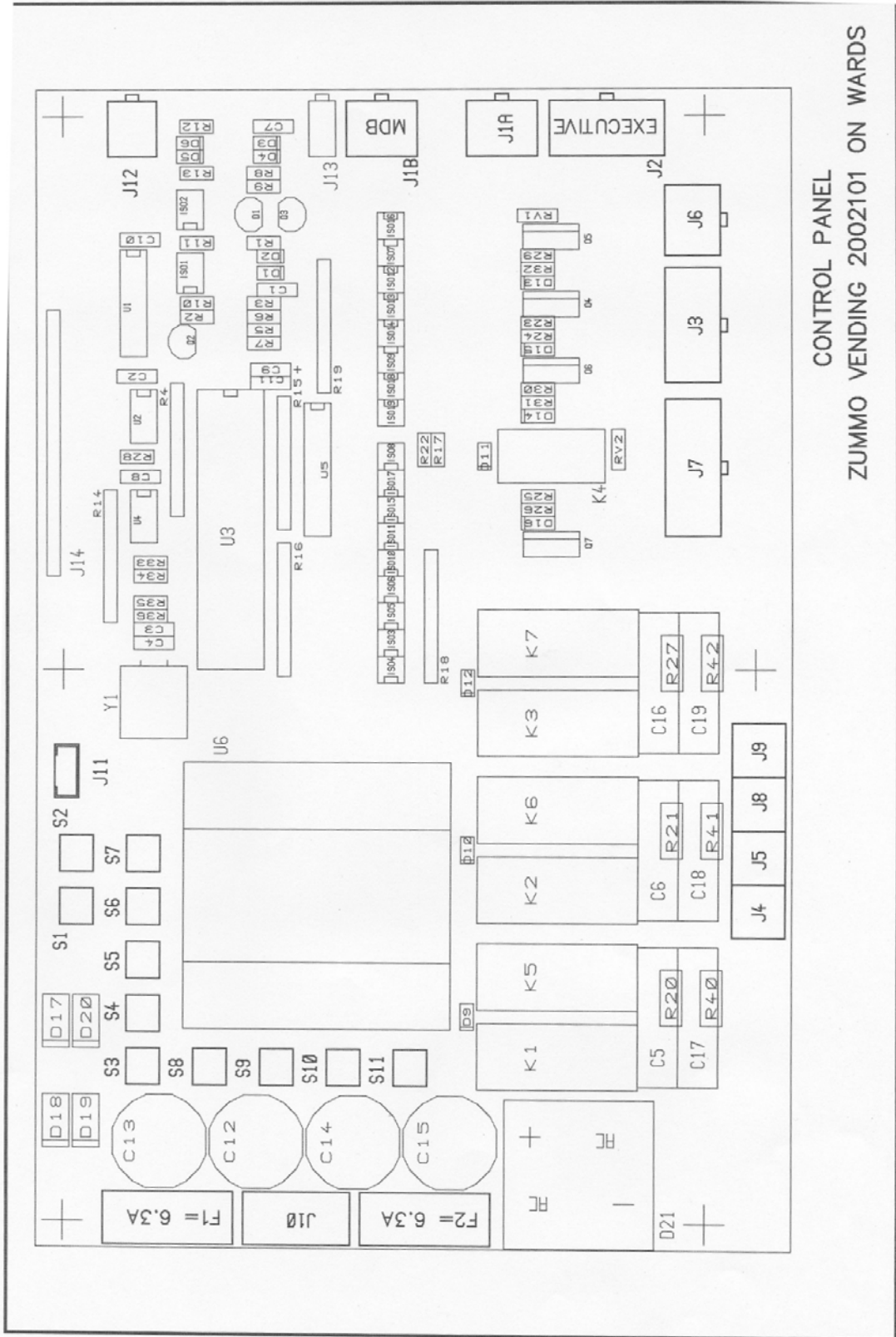

CONTROL PANEL
ZUMMO VENDING 2002101 ON WARDS

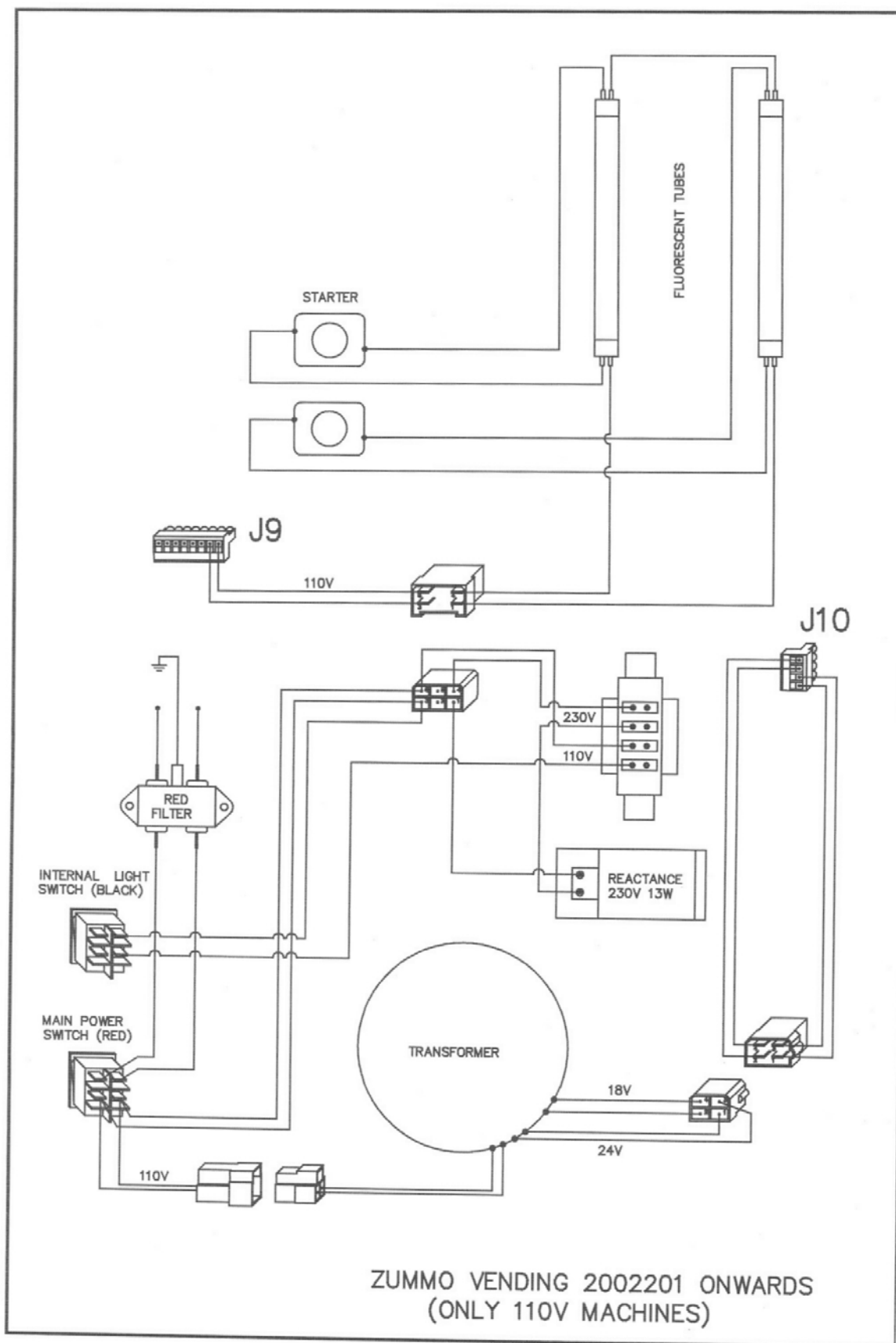

16a

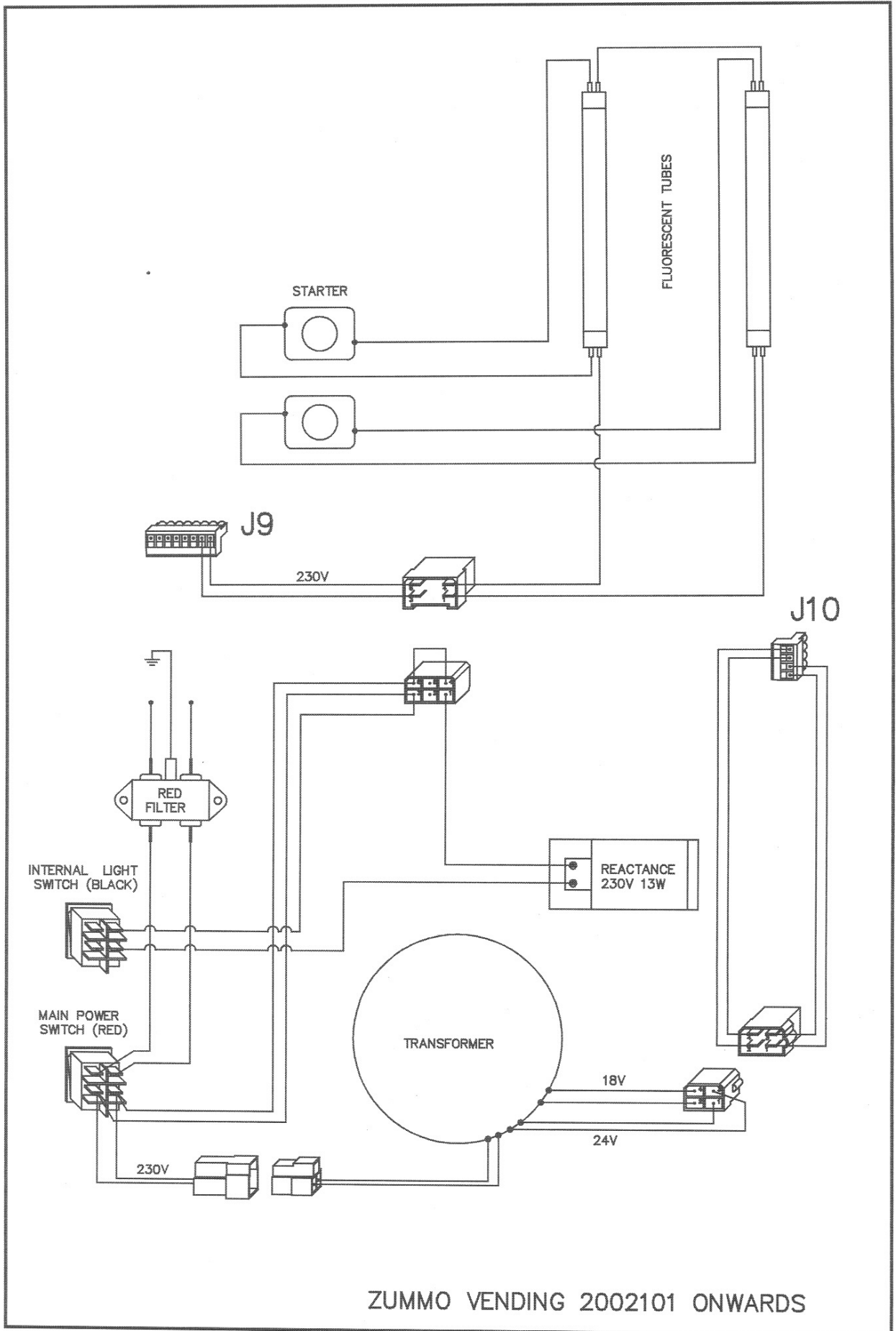

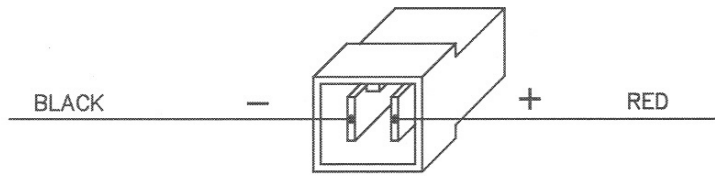

WATER PUMP AND SOLENOID VALVE CONNECTOR

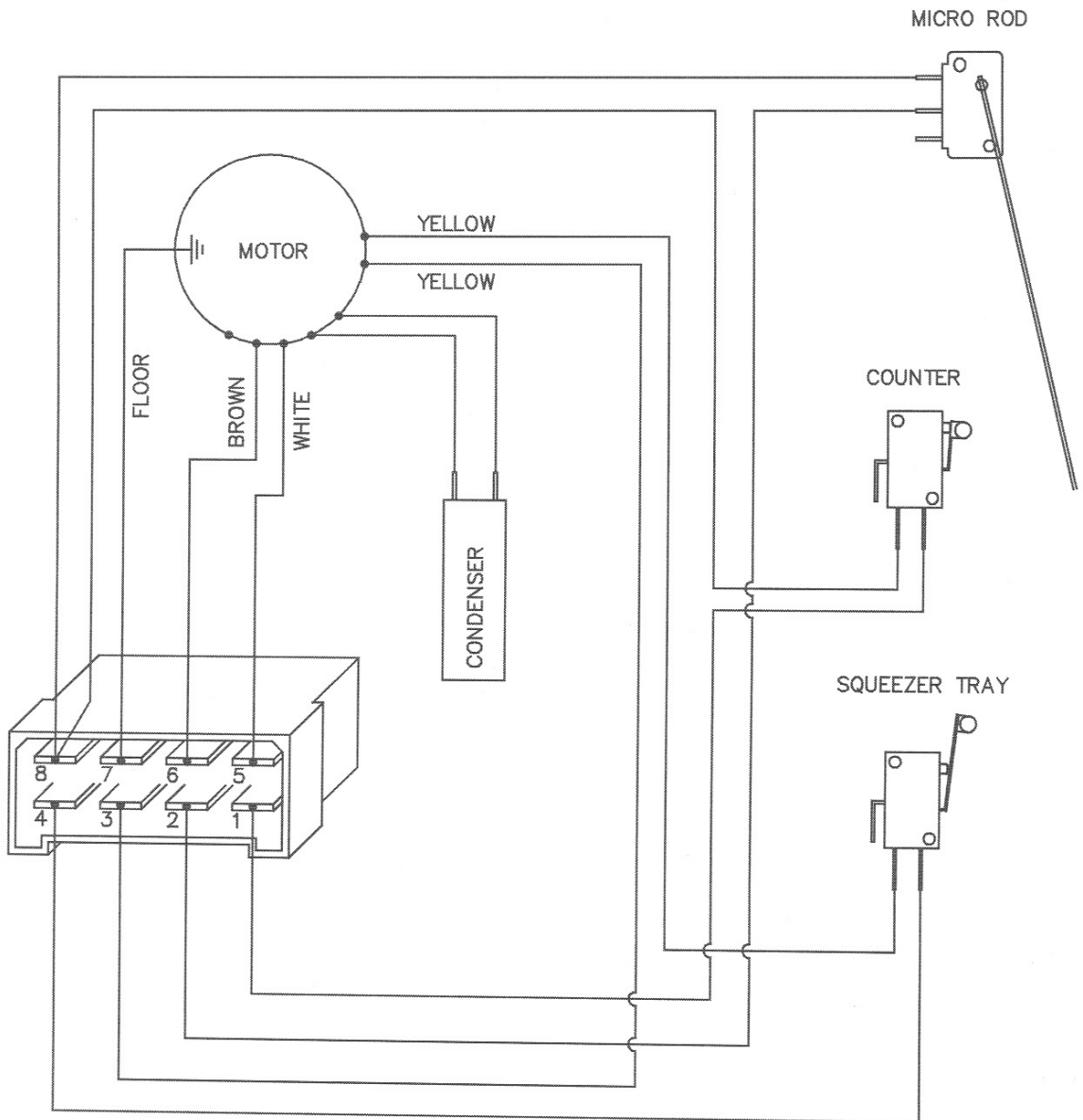

SQUEEZING MACHINE AND
WATER PUMP OR SOLENOID VALVE
ZUMMO VENDING 9801001 ONWARDS

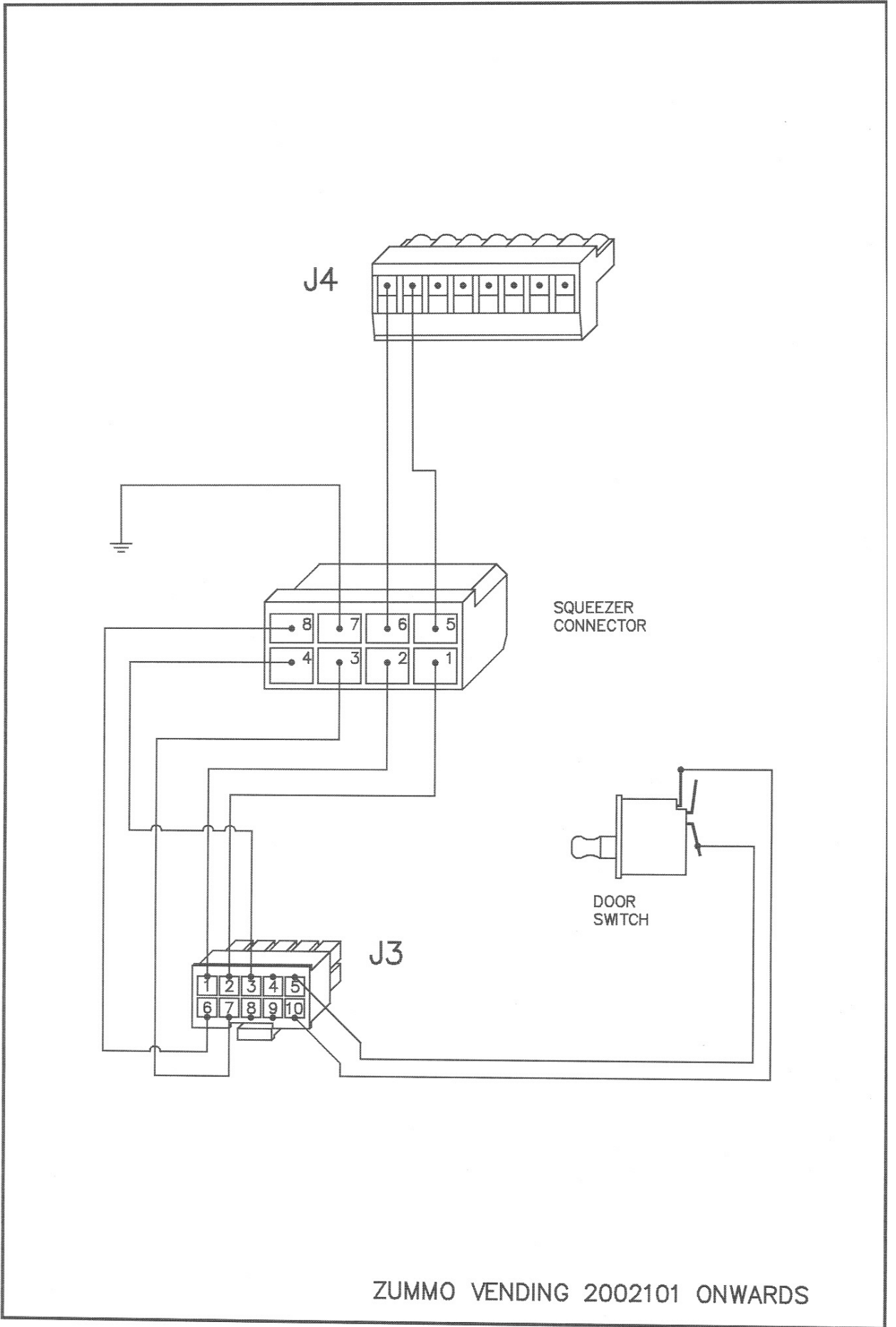

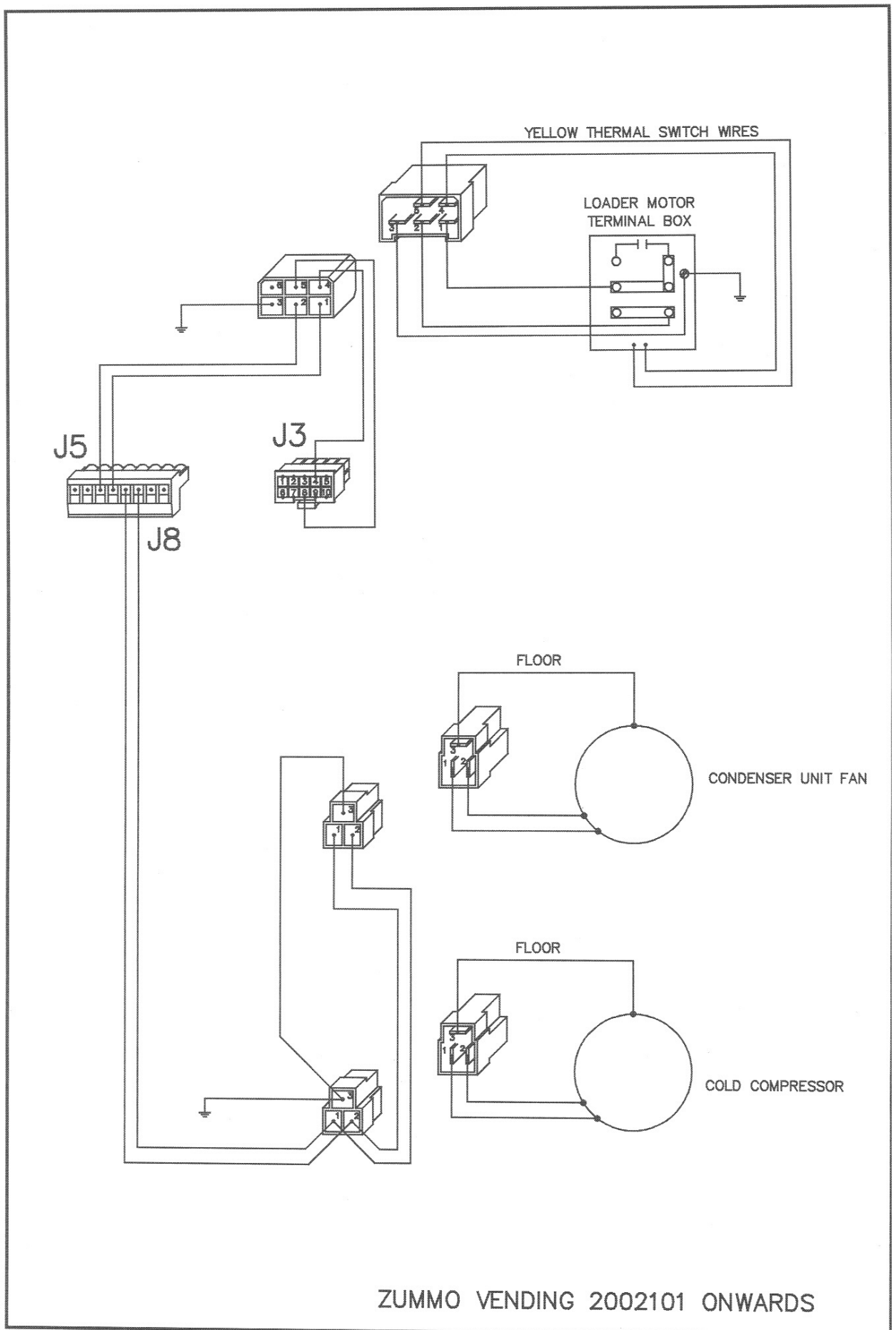

ZUMMO VENDING 2002101 ONWARDS

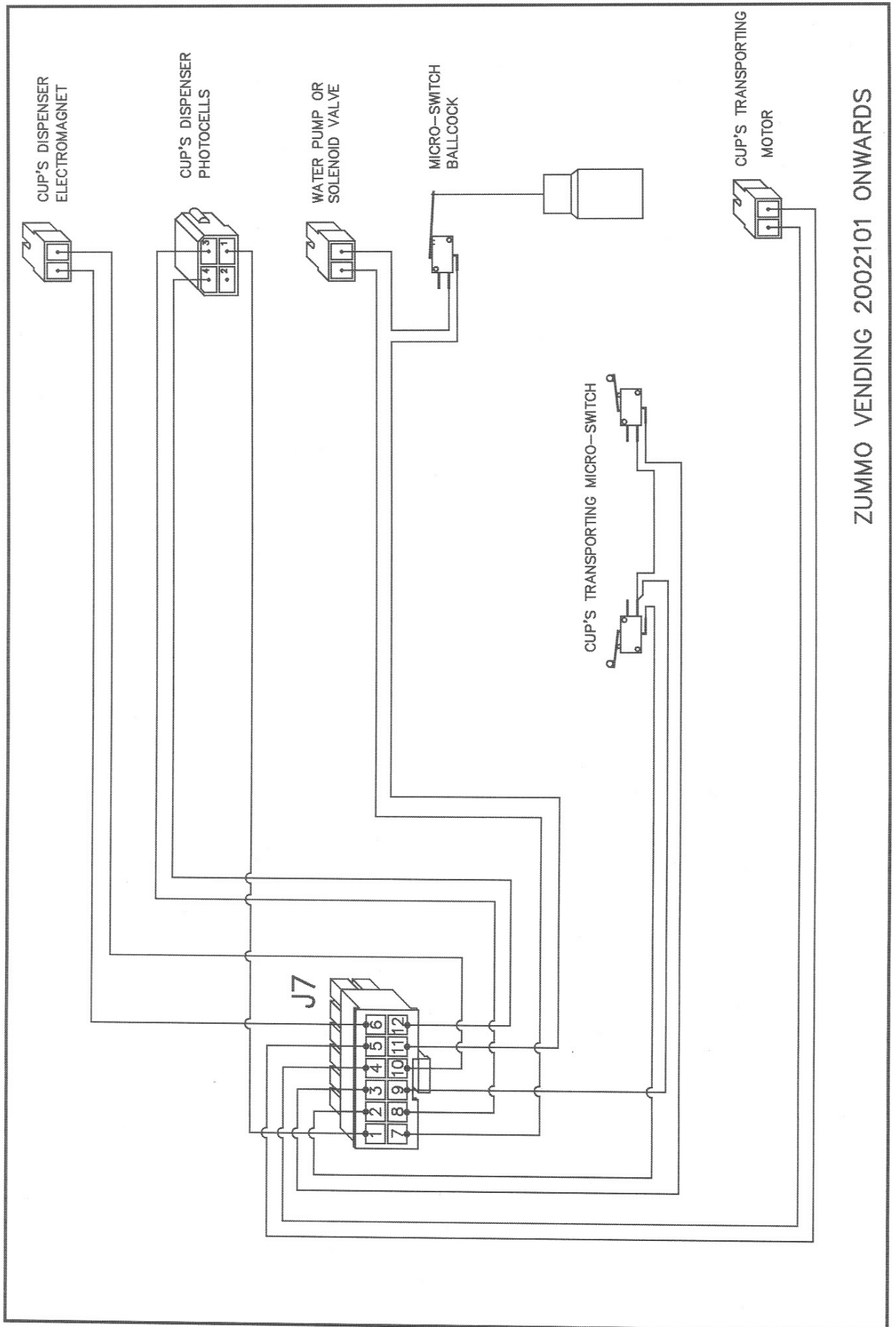

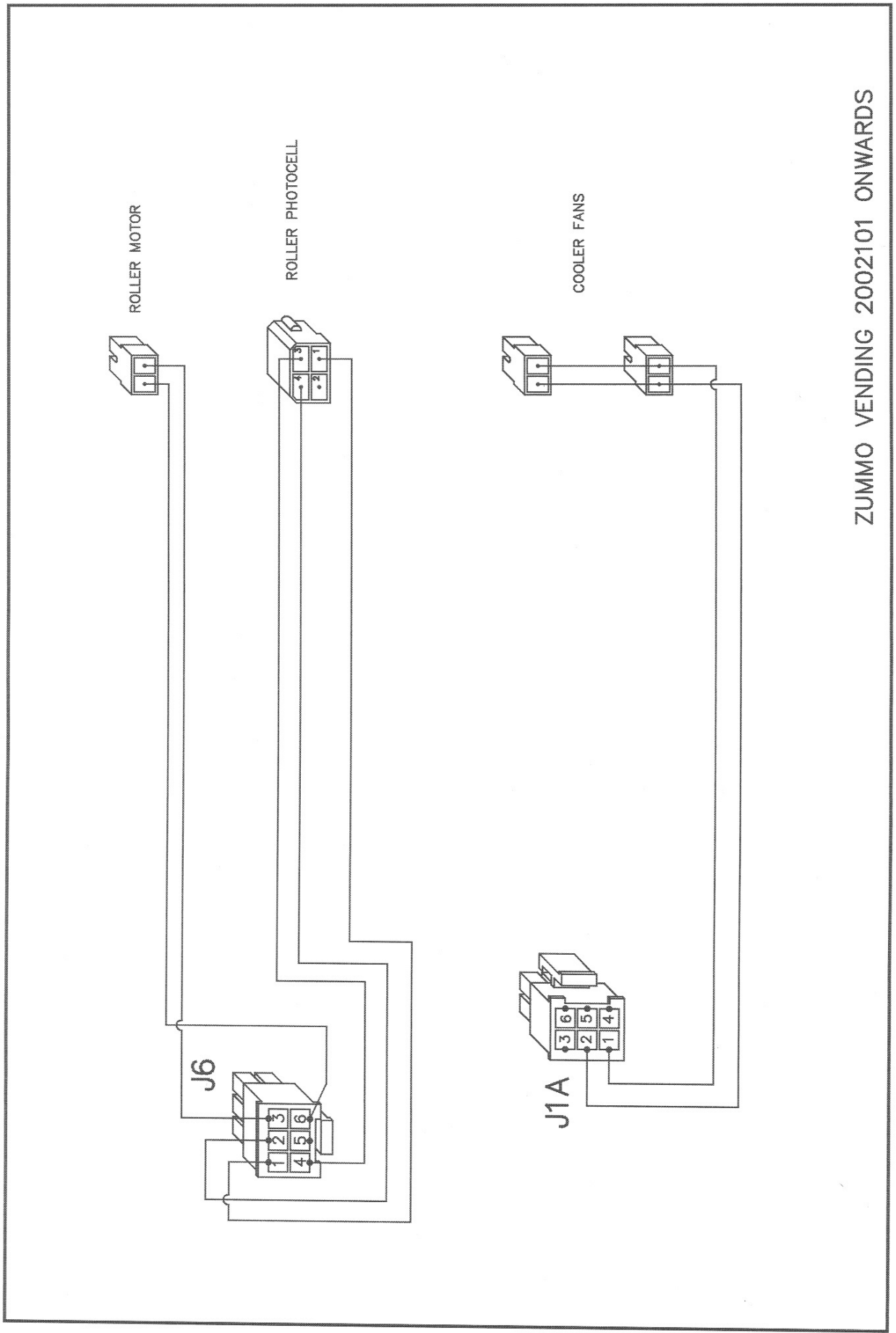

ZUMMO VENDING 2002101 ONWARDS